

«Այս պաշտպանության նախարարությունը, ի դեմս ՀՀ ՊՆ ՆՏԱ դեպարտամենտի պետի ՊԺԿ Կ. Կարապետյանի, ով գործում է նախարարության կանոնադրության հիման վրա, այսուհետ՝ «Գնորդ», մի կողմից, և «Երվադա» ՍՊԸ-ն՝ ի դեմս ընկերության տնօրեն Ե. Եղիազարյանի, ով գործում է ընկերության կանոնադրության հիման վրա, այսուհետ՝ «Վաճառող» մյուս կողմից, կնքեցին սույն պայմանագիրը հետևյալի մասին:

### 1. ՊԱՅՄԱՆԱԳՐԻ ԱՌԱՐԿԱՆ

1.1. Վաճառողը պարտավորվում է սույն պայմանագրով /այսուհետ՝ Պայմանագիր/ սահմանված կարգով, ծավալներով և գնման ժամանակացույցով նախատեսված ժամկետներում (հավելված N 2) Գնորդին կամ նրա կողմից որոշված Ատացողին (այսուհետ՝ Ատացող) մատակարարել Պայմանագրի N 1 հավելվածով՝ Տեխնիկական բնութագրով նախատեսված ապրանքներ /այսուհետ՝ Ապրանք/, իսկ Գնորդը պարտավորվում է ընդունել այդ Ապրանքը և վճարել դրա համար /հավելված N 3/:

### 2. ՄԱՏԱԿԱՐԱՐՄԱՆ ՊԱՅՄԱՆՆԵՐԸ

2.1 Վաճառողն Ապրանքը մատակարարում է Գնորդին /Ատացողին/ Պայմանագրի N 2 հավելվածով՝ գնման ժամանակացույցով սահմանված ծավալներով և ժամկետներում:

2.2 Վաճառողը Ապրանքը հասցնում է Գնորդին /Ատացողին/՝ /ք. Երևան, Իսակովի 22 հասցեով, ՀՀ ԶՈՒ ԳՇ Ս և ՉՀ բաժնի չափիչ տեխնիկայի բազայի պահեստ/:

### 3. ԿՈՂՄԵՐԻ ԻՐԱՎՈՒՆՔՆԵՐԸ ԵՎ ՊԱՐՏԱԿԱՆՈՒԹՅՈՒՆՆԵՐԸ

#### 3.1 Գնորդն իրավունք ունի՝

3.1.1 Ապրանքը Պայմանագրով սահմանված ժամկետում Վաճառողի կողմից չմատակարարելու դեպքում հրաժարվել Ապրանքից, եթե մատակարարման ժամկետները խախտվել են **30 օրից** ավելի:

3.1.2 Եթե հանձնվել է անպատշաճ որակի՝ Պայմանագրի 1.1 կետում նշված տեխնիկական բնութագրին չհամապատասխանող Ապրանք.

ա) պահանջել հատուցելու Ապրանքի անպատշաճ որակի լինելու պատճառով իր կատարած ծախսերը.

բ) չընդունել Ապրանքն՝ իր հայեցողությամբ սահմանելով անպատշաճ որակի Ապրանքը Պայմանագրին համապատասխանող որակի Ապրանքով անհատուց փոխարինման ողջամիտ ժամկետ և պահանջել Վաճառողից վճարելու Պայմանագրի 7.4 կետով նախատեսված տուգանքը.

գ) հրաժարվել Պայմանագիրը կատարելուց և պահանջել վերադարձնելու Ապրանքի համար վճարված գումարը.

3.1.3 Եթե հանձնվել է Պայմանագրով որոշվածից պակաս քանակի Ապրանք, ապա.

ա) պահանջել լրացնելու Ապրանքի պակաս հանձնված քանակը,

բ) հրաժարվել հանձնված Ապրանքից և դրա համար վճարելուց, իսկ եթե Ապրանքի համար վճարվել է, ապա՝ պահանջել վերադարձնելու վճարված գումարը և վճարելու Պայմանագրի 7.2 կետով նախատեսված տույժը:

3.1.4 Եթե հանձնվել է տեսակի պայմանի խախտմամբ Ապրանք, իր ընտրությամբ՝

ա) ընդունել տեսակի վերաբերյալ պայմանին համապատասխանող Ապրանքը և հրաժարվել մնացած Ապրանքներից.

բ) հրաժարվել հանձնված բոլոր Ապրանքներից և պահանջել վճարելու սույն պայմանագրի 7.2 կետով նախատեսված տույժը.

գ) պահանջել տեսակի վերաբերյալ պայմանին չհամապատասխանող Ապրանքի անհատուց փոխարինում Պայմանագրով նախատեսված տեսակին համապատասխան Ապրանքով.

3.1.5 Վաճառողի կողմից մատակարարման ժամկետների խախտման դեպքում իր հայեցողությամբ սահմանել Ապրանքի մատակարարման նոր ժամկետ և պահանջել Վաճառողից վճարելու Պայմանագրի 7.2 կետով նախատեսված տույժը:

3.1.6 Վաճառողից պահանջել հատուցելու վնասները, եթե Գնորդը Վաճառողի կողմից պարտավորությունը խախտելու հետևանքով Պայմանագրի լուծումից հետո ողջամիտ ժամկետում այլ անձից ավելի բարձր, սակայն ողջամիտ գնով գնել է Ապրանք՝ Պայմանագրով նախատեսված փոխարեն՝ Պայմանագրով սահմանված և դրա փոխարեն կնքված գործարքի գների միջև տարբերության չափով, ինչպես նաև Ապրանքն այլ անձից ձեռք բերելու համար իր կատարած բոլոր անհրաժեշտ և ողջամիտ ծախսերը.

3.1.7 Միակողմանի լուծել Պայմանագիրը (լրիվ կամ մասնակի), եթե Վաճառողն էականորեն խախտել է Պայմանագիրը.

3.1.7.1 Վաճառողի կողմից Պայմանագիրը խախտելն էական է համարվում, եթե՝

ա) մատակարարվել է անպատշաճ որակի Ապրանք որը չի կարող փոխարինվել Գնորդի համար ընդունելի ժամկետում.

բ) Ապրանքի մատակարարման ժամկետները խախտվել են **30 օրից** ավելի,

3.1.8 Զննել Ապրանքը և հայտնաբերված թերությունների մասին անհապաղ տեղեկացնել Վաճառողին:

#### 3.2 Գնորդը պարտավոր է՝

3.2.1 Կատարել Պայմանագրին համապատասխան մատակարարված Ապրանքի ընդունումն ապահովող բոլոր անհրաժեշտ գործողությունները:

3.2.2 Վաճառողի հանձնած Ապրանքից Պայմանագրին համապատասխան հրաժարվելու դեպքում, ապահովել այդ Ապրանքի պատասխանատու պահպանությունը և դրա մասին անհապաղ տեղեկացնել Վաճառողին.

3.2.3 Պայմանագրով նախատեսված կարգով և ժամկետներում մատակարարված Ապրանքն ընդունելու դեպքում Վաճառողին վճարել վերջինիս վճարման ենթակա գումարները, իսկ վճարման ժամկետի խախտման դեպքում՝ նաև Պայմանագրի 7.5 կետով նախատեսված տույժը:

3.2.4 Ապրանքի քանակի, տեսականու, որակի մասին Պայմանագրի պայմանները խախտելու մասին Վաճառողին ծանուցել թերությունը հայտնաբերելուց հետո անմիջապես կամ այն քանից հետո՝ ողջամիտ ժամկետում, երբ Պայմանագրի համապատասխան պայմանի խախտումը պետք է հայտնաբերված լինե՝ ելնելով Ապրանքի բնույթից և նշանակությունից:

3.2.5 Պայմանագրի 3.3.4 կետի համաձայն Պայմանագրի լուծումից հետո Վաճառողին հատուցել վերջինիս վնասները:

### **3.3 Վաճառողն իրավունք ունի՝**

3.3.1 Գնորդից /Ստացողից/ պահանջել ընդունելու Պայմանագրով նախատեսված կարգով և ժամկետներում մատակարարված Ապրանքը:

3.3.2 Գնորդից պահանջել հատուցելու վնասները, եթե Վաճառողը Գնորդի կողմից պարտավորությունը խախտելու հետևանքով Պայմանագրի լուծումից հետո՝ ողջամիտ ժամկետում, այլ անձի՝ Պայմանագրով նախատեսվածից ավելի ցածր, սակայն ողջամիտ գնով վաճառել է Ապրանք՝ համապատասխան Պայմանագրով սահմանված և դրա փոխարեն կնքված գործարքի գների միջև տարբերության չափով:

3.3.3 Գնորդից /Ստացողից/ պահանջել վճարելու համապատասխան Պայմանագրով նախատեսված կարգով և ժամկետներում մատակարարված Ապրանքի համար իրեն վճարման ենթակա գումարները:

3.3.4 Միակողմանի լուծել Պայմանագիրը (լրիվ կամ մասնակի), եթե Գնորդն էականորեն խախտել է Պայմանագիրը:

3.3.4.1 Գնորդի կողմից Պայմանագիրը խախտելն էական է համարվում, եթե բազմիցս խախտվել են Ապրանքի համար վճարելու ժամկետները:

3.3.5 Գնորդի /Ստացողի/ համաձայնությամբ վաղաժամկետ մատակարարել Ապրանքը:

### **3.4 Վաճառողը պարտավոր է՝**

3.4.1 Գնորդին /Ստացողին/ հանձնել Ապրանքը՝ Պայմանագրով նախատեսված կարգով և ժամկետներում:

3.4.2 Պայմանագրի 2.2 կետին համապատասխան՝ Ապրանքը Գնորդին /Ստացողին/ մատակարարել վերջինիս հետ նախապես համաձայնեցված ժամկետներում:

3.4.3 Ապահովել Ապրանքի մատակարարումը սույն պայմանագրի 3.1.2 բ/ և 3.1.5 կետերին համապատասխան՝ Գնորդի կողմից սահմանված ժամկետներում:

3.4.4 Գնորդին /Ստացողին/ հանձնել երրորդ անձանց իրավունքներից ազատ Ապրանք:

3.4.5 Գնորդին /Ստացողին/ հանձնել Պայմանագրի N 1 և N 2 հավելվածներով նախատեսված որակի և քանակի Ապրանք՝ Պայմանագրով նախատեսված կարգով և ժամկետներում, իսկ Գնորդի /Ստացողի/ պահանջով տրամադրել Ապրանքի որակը հավաստող՝ ՀՀ օրենսդրությամբ սահմանված փաստաթղթեր:

3.4.6 Թերի մատակարարում թույլ տալու դեպքում, Պայմանագրով նախատեսված կարգով, լրացնել թերի մատակարարվածը:

3.4.7 Հետ տանել Գնորդի /Ստացողի/ կողմից Պայմանագրի 3.2.2 կետին համապատասխան՝ պատասխանատու պահպանության ընդունված Ապրանքը կամ ողջամիտ ժամկետում տնօրինել այն, ինչպես նաև հատուցել Ապրանքը պատասխանատու պահպանության ընդունելու, այն իրացնելու կամ Վաճառողին վերադարձնելու հետ կապված անհրաժեշտ ծախսերը:

3.4.8 Պայմանագրով նախատեսված դեպքերում վճարել սույն պայմանագրի 7.2 և 7.4 կետերով նախատեսված տույժը և տուգանքը:

3.4.9 Պայմանագրի 3.1.7 կետի համաձայն Պայմանագրի լուծումից հետո Գնորդին հատուցել վերջինիս վնասները:

3.4.10 Պայմանագրի կատարման ապահովման գործողության ընթացքում լուծարման կամ սնանկացման գործընթաց սկսելու դեպքում դրա մասին նախապես գրավոր տեղեկացնել Գնորդին:

## **4. ԱՊՐԱՆՔԻ ԳԻՆԸ ԵՎ ՎՃԱՐՄԱՆ ԿԱՐԳԸ**

4.1 Պայմանագրով Վաճառողի կողմից հանձնման ենթակա Ապրանքի ընդհանուր գինը կազմում է՝ 3180000 (երեք միլիոն մեկ հարյուր ութսուն հազար) ՀՀ դրամ, ներառյալ ԱԱՀ-ն: Ապրանքի գինը ներառում է հարկերը, տուրքերը և ՀՀ օրենսդրությամբ սահմանված այլ վճարները, Ապրանքի գրանցման հետ կապված բոլոր ծախսերը, ինչպես նաև Վաճառողի կողմից իրականացվող բոլոր ծախսերը: Ապրանքի մատակարարման գինը կայուն է և Վաճառողն իրավունք չունի պահանջել ավելացնելու, իսկ Գնորդը նվազեցնելու այդ գինը:

4.2 Գնորդն իրեն մատակարարված Ապրանքի դիմաց վճարում է ՀՀ դրամով անկանխիկ՝ դրամական միջոցները Վաճառողի հաշվարկային հաշվին փոխանցելու միջոցով: Դրամական միջոցների փոխանցումը կատարվում է հանձնման-ընդունման արձանագրության հիման վրա, 15 քանկային օրվա ընթացքում՝ Պայմանագրի վճարման ժամանակացույցով՝ հավելված N 3-ով, նախատեսված ամսում, /եթե արձանագրությունը կազմվում է տվյալ ամսվա 20-ից հետո, ապա վճարումն իրականացվում է 20 քանկային օրվա ընթացքում/ բայց ոչ ավելի, քան նույն հավելվածով՝ վճարման ժամանակացույցով տվյալ ժամանակահատվածի համար նախատեսված գումարի չափից: Եթե ընդունված Ապրանքի դիմաց վճարելու համար վճարման ժամանակացույցով նախատեսված միջոցները չեն բավարարում, ապա վճարումն սույն կետի պայմաններով իրականացվում է այն ամսում, որում դրամական միջոցները նախատեսված են, սակայն ոչ ուշ քան 2017թ. դեկտեմբերի 10-ը:

## **5. ԱՊՐԱՆՔԻ ՈՐԱԿԸ ԵՎ ԵՐԱՇԽԻՔԸ**

5.1 Վաճառողը երաշխավորում է մատակարարված Ապրանքի որակի համապատասխանությունը պետական ստանդարտի պահանջներին:

5.2 Ապրանքնի համար երաշխիքային ժամկետ է սահմանվում Գնորդի կողմից Ապրանքն ընդունվելու օրվան հաջորդող օրվանից հաշված 365 օրը:

5.2.1 Եթե երաշխիքային ժամկետի ընթացքում ի հայտ են գալիս թերություններ, ապա Վաճառողը պարտավոր է իր հաշվին, Գնորդի կողմից սահմանված ողջամիտ ժամկետում վերացնել թերությունները:

## **6. ԱՊՐԱՆՔԻ ՀԱՆՁՆՈՒՄԸ ԵՎ ԸՆԴՈՒՆՈՒՄԸ**

6.1 Վաճառողն Ապրանքը հանձնում է Գնորդին /Ստացողին/ Պայմանագրի N 2 հավելվածում նշված ծավալներով և ժամկետներում:

6.2 Պայմանագրի կամ դրա մի մասի կատարման արդյունքներն ընդունվում են Գնորդի և Վաճառողի միջև հանձնման-ընդունման արձանագրության ստորագրմամբ, իսկ Պայմանագրի արդյունքը Գնորդին հանձնելու փաստը ֆիքսվում է երկկողմ հաստատված փաստաթղթով՝ նշելով փաստաթղթի կազմման ամսաթիվը:

Մինչև Պայմանագրով նախատեսված Ապրանքի մատակարարման ավարտի օրը ներառյալ Վաճառողը Գնորդին է ներկայացնում մատակարարված Ապրանքի մասին իր կողմից ստորագրված հանձնման-ընդունման արձանագրության երկու օրինակ (*Հավելված N 4*) և Պայմանագրի արդյունքը Գնորդին հանձնելու փաստը ֆիքսող փաստաթուղթը (*Հավելված N 4.1*):

6.3 Հանձնման-ընդունման արձանագրությունն ստորագրվում է, եթե մատակարարված Ապրանքը համապատասխանում է Պայմանագրի պայմաններին: Հակառակ դեպքում Պայմանագրի կամ դրա մի մասի կատարման արդյունքները չեն ընդունվում, հանձնման-ընդունման արձանագրություն չի ստորագրվում և Գնորդը՝

ա) հարցի կարգավորման համար ձեռնարկում է նման իրավիճակի համար Պայմանագրով նախատեսված միջոցները.

բ) Վաճառողի նկատմամբ կիրառում է Պայմանագրով նախատեսված պատասխանատվության միջոցներ:

6.4 Գնորդը հանձնման-ընդունման արձանագրությունը ստանալու պահից հինգօրյա ժամկետում Վաճառողին է ներկայացնում իր կողմից ստորագրված հանձնման-ընդունման արձանագրության մեկ օրինակը կամ Ապրանքը չընդունելու պատճառաբանված մերժումը:

6.5 Եթե Գնորդը Պայմանագրի 6.4 կետով սահմանված ժամկետում չի ընդունում Պայմանագրի արդյունքը կամ չի մերժում, ապա այն համարվում է ընդունված և Պայմանագրի 6.4 կետով սահմանված վերջնաժամկետին հաջորդող աշխատանքային օրը Գնորդը Վաճառողին է տրամադրում իր կողմից հաստատված հանձնման-ընդունման արձանագրությունը:

## 7. ԿՈՂՄԵՐԻ ՊԱՏԱՍԽԱՆԱՏՎՈՒԹՅՈՒՆԸ

7.1 Վաճառողը պատասխանատվություն է կրում հանձնած Ապրանքի որակի և Պայմանագրով նախատեսված՝ մատակարարման ժամկետների պահպանման համար:

7.2 Վաճառողի կողմից Պայմանագրով նախատեսված Ապրանքի մատակարարման ժամկետների խախտման դեպքում Վաճառողից յուրաքանչյուր ուշացված օրվա համար գանձվում է տույժ՝ մատակարարման ենթակա, սակայն չմատակարարված Ապրանքի գնի 0,05 (զրո ամբողջ հինգ հարյուրերորդրդական) տոկոսի չափով:

7.3 Պայմանագրի 7.2 և 7.4 կետերով նախատեսված տույժը և տուգանքը հաշվարկվում և հաշվանցվում են Վաճառողին վճարման ենթակա գումարների հետ:

7.4 Պայմանագրի 1.1 կետում նշված Տեխնիկական քննությանը Ապրանք մատակարարելու յուրաքանչյուր դեպքում Վաճառողից գանձվում է տուգանք՝ Պայմանագրի ընդհանուր գնի 0,5 (զրո ամբողջ հինգ տասնորդական) տոկոսի չափով:

7.5 Գնորդի կողմից Պայմանագրի 4.2 կետով նախատեսված ժամկետի խախտման համար Գնորդի նկատմամբ յուրաքանչյուր ուշացված օրվա համար հաշվարկվում է տույժ՝ վճարման ենթակա, սակայն չվճարված գումարի 0,05 (զրո ամբողջ հինգ հարյուրերորդրդական) տոկոսի չափով:

7.6 Պայմանագրով չնախատեսված դեպքերում կողմերն իրենց պարտավորությունները չկատարելու կամ ոչ պատշաճ կատարելու համար պատասխանատվություն են կրում ՀՀ օրենսդրությամբ սահմանված կարգով:

7.7 Տույժերի և (կամ) տուգանքի վճարումը Կողմերին չի ազատում իրենց պայմանագրային պարտավորությունները լրիվ կատարելուց:

## 8. ԱՆՎԱՐՁԱՎԱՐՆԵԼԻ ՈՒԺԻ ԱԶԴԵՑՈՒԹՅՈՒՆԸ /ՖՈՐՍ-ՄԱՇՈՐ/

Պայմանագրով պարտավորություններն ամբողջությամբ կամ մասնակիորեն չկատարելու համար կողմերն ազատվում են պատասխանատվությունից, եթե դա եղել է անհրաժեշտության ուժի ազդեցության հետևանքով, որը ծագել է սույն պայմանագիրը կնքելուց հետո, և որը կողմերը չէին կարող կանխատեսել կամ կանխարգելել: Այդպիսի իրավիճակներ են երկրաշարժը, ջրհեղեղը, հրդեհը, պատերազմը, ռազմական և արտակարգ դրություն հայտարարելը, քաղաքական հուզումները, գործադուլները, հաղորդակցության միջոցների աշխատանքի դադարեցումը, պետական մարմինների ակտերը և այլն, որոնք անհնարին են դարձնում սույն պայմանագրով պարտավորությունների կատարումը: Եթե արտակարգ ուժի ազդեցությունը շարունակվում է 3 (երեք) ամսից ավելի, ապա կողմերից յուրաքանչյուրն իրավունք ունի լուծել պայմանագիրը՝ այդ մասին նախապես տեղյակ պահելով մյուս կողմին:

## 9. ԱՅԼ ՊԱՅՄԱՆՆԵՐ

9.1 Այն դեպքում, երբ օրենքով նախատեսված կարգով օրենքի պահանջների կատարման նկատմամբ հսկողության կամ վերահսկողության կամ բողոքների քննության արդյունքում արձանագրվում է, որ գնման գործընթացում, մինչև Պայմանագրի կնքումը, Վաճառողը ներկայացրել է կեղծ փաստաթղթեր (տեղեկություններ և տվյալներ), կամ վերջինիս ընտրված մասնակից ճանաչելու մասին որոշումը չի համապատասխանում Հայաստանի Հանրապետության օրենսդրությանը, ապա այդ հիմքերն ի հայտ գալուց հետո Գնորդը իրավունք ունի միակողմանիորեն լուծելու Պայմանագիրը, եթե արձանագրված խախտումները մինչև Պայմանագրի կնքումը հայտնի լինելու դեպքում գնումների մասին Հայաստանի Հանրապետության օրենսդրության համաձայն հիմք կհանդիսանային Պայմանագիրը չկնքելու համար: Ընդ որում, Գնորդը չի կրում Պայմանագրի միակողմանի լուծման հետևանքով Վաճառողի համար առաջացող վնասների կամ բաց թողնված օգուտի ռիսկը, իսկ վերջինս պարտավոր է Հայաստանի Հանրապետության օրենքով սահմանված կարգով փոխհատուցել իր մեղքով Գնորդի կրած վնասներն այն ծավալով, որը չի ծածկվում մինչև լուծումը գնման Պայմանագրի կատարմամբ Գնորդի ստացածով:

9.2 Պայմանագիրն ուժի մեջ է մտնում Կողմերի ստորագրման պահից և գործում է մինչև կողմերի Պայմանագրով ստանձնած պարտավորությունների որջ ծավալով կատարումը: Պայմանագրից ծագած՝ կողմի վճարային պարտավորությունը չի կարող դադարել այլ պայմանագրից ծագած՝ հակընդդեմ պարտավորության հաշվանցով, առանց կողմերի գրավոր և կնիքով հաստատված համաձայնության: Պայմանագրից ծագած պահանջի իրավունքը չի կարող փոխանցվել այլ անձի, առանց պարտապան կողմի գրավոր համաձայնության:

9.3 Պայմանագրի հետ կապված վեճերը ենթակա են քննության Հայաստանի Հանրապետության դատարաններում:

9.4 Պայմանագրում փոփոխություններ և լրացումներ կարող են կատարվել միայն Կողմերի փոխադարձ համաձայնությամբ՝ համաձայնագիր կնքելու միջոցով, որը կհանդիսանա Պայմանագրի անբաժանելի մասը:

Արգելվում է Պայմանագրում կատարել այնպիսի փոփոխություններ, որոնք հանգեցնում են գնվող Ապրանքի ծավալների կամ ձեռք բերվող Ապրանքի միավորի գնի կամ Պայմանագրի գնի արհեստական փոփոխման: Պայմանագրի կողմերից անկախ գործոնների ազդեցությամբ Պայմանագրի փոփոխման դեպքերը սահմանում է Հայաստանի Հանրապետության կառավարությունը:

9.5 Պայմանագիրն ուժի մեջ մտնելու օրվանից մինչև ապրանքի ամբողջ ծավալով մատակարարման ժամկետի ավարտն ընկած ժամանակահատվածի յուրաքանչյուր վեցերորդ ամիսը լրանալը Գնորդը «Գնումների մասին» ՀՀ օրենքի 14-րդ հոդվածի 7-րդ կետի հիման վրա սահմանված կարգով շրջանակային համաձայնագրերով կազմակերպում է տվյալ ապրանքի ձեռքբերման նոր ընթացակարգ: Եթե այդ ընթացակարգի արդյունքում սահմանված կարգով ձևավորված նվազագույն միավոր գինը որևէ ապրանքի մասով ցածր է Պայմանագրով սահմանված գնից, ապա այդ մասով Գնորդը մեկ աշխատանքային օրվա ընթացքում Վաճառողին ներկայացնում է ապրանքը ձևավորված ցածր գնով մատակարարելու պահանջ և Պայմանագրում փոփոխություն կատարելու վերաբերյալ համաձայնագրի նախագիծը: Եթե Վաճառողը երկու աշխատանքային օրվա ընթացքում չի ստորագրում և Գնորդին ներկայացնում Պայմանագրում փոփոխություն կատարելու վերաբերյալ համաձայնագիրը, ապա այդ մասով Գնորդը ընտրված մասնակցի հետ կնքում է նոր պայմանագիր և դրա ուժի մեջ մտնելու ամսաթվին համապատասխան այդ մասով միակողմանիորեն լուծում է Պայմանագիրը՝ առանց Վաճառողի նկատմամբ Պայմանագրով նախատեսված պատասխանատվության միջոցների կիրառման:

9.6 Ապրանքի մատակարարման ժամկետը կարող է երկարաձգվել մինչև Պայմանագրով այդ ժամկետը լրանալը Պայմանագրի կողմի առաջարկության արկայության դեպքում՝ պայմանով, որ՝ Գնորդի մոտ չի վերացել գնման առարկայի օգտագործման պահանջը: Ընդ որում սույն կետով սահմանված դեպքում Ապրանքի մատակարարման ժամկետը կարող է երկարաձգվել մեկ անգամ մինչև 30 օրացուցային օրով:

9.7 Պայմանագրի պատշաճ կատարման պայմաններում կողմերի (Վաճառող կամ Գնորդ) օգուտները (խնայողություններ) կամ կրած վնասները տվյալ կողմի օգուտը կամ կրած վնասն են:

Պայմանագրի կողմերի՝ երրորդ անձանց նկատմամբ պարտավորությունները՝ ներառյալ Պայմանագրի կատարման շրջանակում Վաճառողի կնքած այլ գործարքները և դրանցից բխող պարտավորությունները, դուրս են Պայմանագրի կարգավորման դաշտից և չեն կարող ազդել Պայմանագրի կատարման արդյունքն ընդունելու վրա: Այդ գործարքների և դրանցից բխող պարտավորությունների կատարման հետ կապված հարաբերությունները կարգավորվում են այդ գործարքների հետ կապված հարաբերությունները կարգավորող նորմերով, և դրանց համար պատասխանատու է Վաճառողը:

9.8 Վաճառողի կողմից ստանձնած պարտավորությունները չկատարելու կամ ոչ պատշաճ կատարելու հիմքով պայմանագիրն ամբողջությամբ կամ մասնակի միակողմանի լուծելու մասին ծանուցումը Գնորդը, «Ինտերնետով հրապարակային և անհատական ծանուցման մասին» ՀՀ օրենքի 10-րդ հոդվածի համաձայն, ուղարկում է Վաճառողի պաշտոնական էլեկտրոնային փոստի հասցեով և միաժամանակ նույն օրը հրապարակում է [www.gnumner.am](http://www.gnumner.am) հասցեով ինտերնետային կայքում՝ նշելով հրապարակման ամսաթիվը: Վաճառողը, պայմանագիրը միակողմանի լուծելու վերաբերյալ, համարվում է պատշաճ ծանուցված՝ ծանուցումը, սույն կետում նշված կայքում հրապարակվելուն հաջորդող օրվանից:

9.9 Պայմանագիրը չի կարող փոփոխվել կողմերի պարտավորությունների մասնակի չկատարման հետևանքով կամ ամբողջությամբ լուծվել կողմերի փոխադարձ համաձայնությամբ՝ բացառությամբ՝ Հայաստանի Հանրապետության օրենսդրությամբ սահմանված կարգով տվյալ գնումը կատարելու համար անհրաժեշտ ֆինանսական հատկացումների նվազեցման դեպքերի: Ընդ որում, Պայմանագրի կողմերի պարտավորությունների մասնակի չկատարման կամ ամբողջությամբ լուծման կողմերի փոխադարձ համաձայնությունն անհրաժեշտ է ձեռք բերել նախքան Հայաստանի Հանրապետության օրենսդրությամբ սահմանված կարգով տվյալ գնումը կատարելու համար անհրաժեշտ ֆինանսական հատկացումների նվազեցումը:

9.10 Պայմանագրի կապակցությամբ ծագած վեճերը լուծվում են բանակցությունների միջոցով: Համաձայնություն ձեռք չբերելու դեպքում վեճերը լուծվում են դատական կարգով:

9.11 Պայմանագիրը կազմված է 16 էջից, կնքվում է երկու օրինակից, որոնք ունեն հավասարազոր իրավաբանական ուժ, յուրաքանչյուր կողմին տրվում է մեկական օրինակ: Պայմանագրի N 1, N 2, N 3 N 4 և N 4.1 հավելվածները համարվում են Պայմանագրի անբաժանելի մասը:

9.12 Պայմանագրի հետ կապված հարաբերությունների նկատմամբ կիրառվում է Հայաստանի Հանրապետության իրավունքը:

9.13 Սույն պայմանագրով նախատեսված՝ Գնորդի իրավունքներն ու պարտականություններն իրականացնում է ՀՀ ՊՆ նյութատեխնիկական ապահովման գեպարտամենտը, իսկ պատասխանատու ստորաբաժանում է հանդիսանում ՀՀ ՁՈՒ ԳՇ Ս և 2 բաժինը:

**10. Կողմերի հասցեները, բանկային վավերապայմանները և ստորագրությունները**

**ԳՆՈՐԴ**

ՀՀ պաշտպանության նախարարություն

ք. Երևան Բազրևանդի 5

ՀՀ ՖՆ աշխատակազմի գործառնական վարչություն

Հ/Կ 900011144079

Հ/ՀՀ 00867415

ՀՀ ՊՆ ՆՏԱ դեպարտամենտի պետի ՊԾԿ

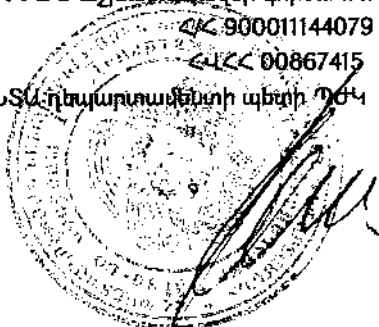

Կ. ԿԱՐԱՊԵՏՅԱՆ

**ՎԱՃԱՌՈՂ**

«Երվադա» ՍՊԸ

ՀՀ ք. Երևան, Բազրատունյաց 14, քն.50

«Ամերիաբանկ» ՓԲԸ

Հ/Կ 1570005353830100

Հ/ՀՀ 02234092

տնօրեն

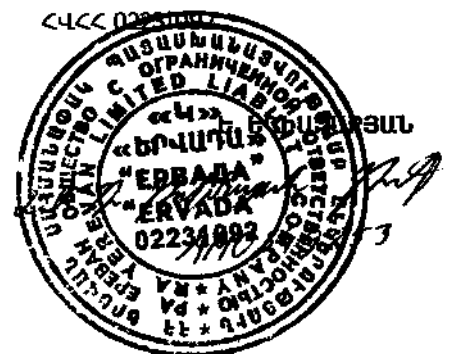

**ՏԵԽՆԻԿԱԿԱՆ ԲՆՈՒԹԱԳԻՐ**

N	Ապրանքի անվանում	Տեխնիկական բնութագիր
1.	Պահեստային գործիքների և սարքավորումների պահարաններ և դարսակներ / Ստուգաչափողի համալիր աշխատանքային տեղեր	<p>Ստուգաչափողի աշխատանքային համալիր տեղերի լրակազմը բաղկացած է,  <b>- 2 հատ քարտատոր ուղիղ և 1 հատ անկյունային սեղաններ.</b>                      սեղանի կմախքը պատրաստված է մետաղյա ուղղանկյուն խողովակից 20x30մմ, պատի հաստությունը 1.9 մմ ոչ պակաս, փոշենման ներկվածքով, գույնը՝ մոխրագույն: Սեղանի մակերևույթը (երեսը, դարսակները (պոլկա), կողերը) պատրաստված են 17,5 մմ ոչ պակաս ԴՄՊ-ից (ՃՇՈ) մեխամինե ծածկույթով, գույնը՝ մոխրագույն: Սեղանի երեսը լինի 1,5 մմ ոչ պակաս հաստությամբ հարվածադիմացկուն ծածկույթով (պլաստիկատ, ստեկլոտեկստոլիտ կամ նմանատիպ նյութ), գույնը մոխրագույն: Սեղանը հետևի կողմից ունենա հողանցման կետ, էլեկտրական սնուցման ելքը գտնվի սեղանի հետևի կողմում: Լուսավորման անջատիչը գտնվի աջ կողմում, կողային մասնիկների վրա, օգտագործման համար հարմար տեղում, լամպի տեսակը՝ ԼԵՂ, առնվազն 80 սմ երկարությամբ, 220 Վ, ոչ պակաս 8 Վտ: Վարդակները՝ կերամիկական հիմքով, պլաստմասե եզրով և հողանցումով: Արկղն ունենա բռնակ և փական: Սեղանը պահի ոչ պակաս քան 500 կգ քաշ՝ ուղղածից ազդող ամբողջ մակերեսի վրա:  <b>- 1 հատ պահարան չափման միջոցների համար.</b> կազմված է մեկ ներքևի արկղից և չափման միջոցների համար նախատեսված երեք մեկուսամասերից, որոնք հնարավոր է բաժանել երկու մեկուսամասերի բաժանարարի միջոցով: Ամեն մի մեկուսամաս պետք է սարքավորված լինի հովաքանակ համակարգով (տեղադրման վայրը նշված է էպիգի վրա), որը հնարավոր է հեթոակնությամբ միացնել պահարանի առաջնամասում գտնվող կոնակների միջոցով, որոնք տեղադրված են օգտագործման համար հարմար տեղում: Պահարանի ամբողջ կմախքը պատրաստված է մետաղյա ուղղանկյուն խողովակից 20x30մմ, պատի հաստությունը 1.9 մմ ոչ պակաս, փոշենման ներկվածքով, գույնը՝ մոխրագույն: Պահարանի մակերևույթը 1,9 մմ ոչ պակաս մետաղյա թիթեղից, իսկ մեկուսամասերի հատակները՝ 2,9 մմ ոչ պակաս, փոշենման ներկվածքով, գույնը՝ մոխրագույն: Հետևի կողմից ունենա վեց մուտք էլեկտրասարքավորումների միացման համար: Պահարանը պահի ոչ պակաս քան 300 կգ քաշ՝ ուղղածից ազդող քաշիված բոլոր դարսակների վրա, հետևի կողմից ունենա հողանցման համար կետ, էլեկտրական սնուցման ելքը գտնվի հետևի կողմում: Պահարանը լինի անխնայելի հենակների վրա՝ կանգնեցման մեխանիզմով:  <b>- 3 հատ քաշման սարք՝ չափման միջոցների պահարանի մեկուսամասերի համար.</b> պատրաստված ոչ պակաս քան 2,9 մմ մետաղական թիթեղից, փոշենման ներկվածքով, գույնը՝ մոխրագույն:                      Ընդհանուր պահանջ՝ վերը նշված պահարանի, քարտատոր ուղիղ և անկյունային սեղանների հարդրաչափերը գտնվեն փակ, անհասանելի տեղում, պլաստմասե տուփում, լինեն մեկուսացված, կտրվածքը 2,5 մմ<sup>2</sup> ոչ պակաս, իսկ կենցաղային 220 Վ միացվող ամեն հարդրաչափի երկարությունը՝ 1,5 մ ոչ պակաս, կտրվածքը՝ 4 մմ<sup>2</sup> ոչ պակաս: Բոլոր բռնակները լինեն մետաղական, ուղղանկյունաձև:  <b>- 3 հատ շարժական կողանջան.</b> պատրաստված է 17,5 մմ ոչ պակաս ԼՊՊ-ից (ՈՃՇՈ)-ից, գույնը՝ մոխրագույն: Մետաղական ուղղանկյունաձև բռնակներով, ունենա 4 արկղ, կողանջանը տեղադրված լինի անխնայելի հենակների վրա՝ կանգնեցման մեխանիզմով: Վերևի արկղը լինի փակաձևով:  <b>- 3 հատ պտտատակավոր քարտատոր սարք.</b> բարձրությունը կառավարվում է 400-540 մմ սահմաններում, պտտակային մեխանիզմով: Գույնը՝ մոխրագույն: Լինի հինգ ճառագայթային անիվային հիմքով: Նստատեղի և մեջքի հատվածը լինի փափուկ և փակված կաշվեման կտրով: Պահի ոչ պակաս քան 120 կգ քաշ:                      Աշխատանքային տեղի հավաքումը և տեղադրումը կատարում է մատակարարը՝ ապրանքի առաքումից հետո՝ հինգ աշխատանքային օրվա ընթացքում:                      Ներդիր և վրադիր մասնիկները (օրինակ՝ արկղների հատակը, միջատախտակը, դեկորատիվ մասնիկները և այլն) պետք է անշարժ ամրացված լինեն: Կահույքի փոխակերպվող, հանովի, բացովի մասնիկները պետք է լինեն սահուն շարժվողացով: Մակերեսի վրա դուրս եկող կահավորանքը չպետք է ունենա անհարթություն, ճեփ, գծային մասերի ճակատի եզրերը պետք է լինեն գույացված: Կողպեքները պետք է անշարժ և ամուր ամրացված լինեն արտադրանքի մասնիկների վրա և այնպես տեղադրված լինեն, որպեսզի հեշտ բացվեն և փակվեն: Առանց փականների դռները պետք է ունենան սարքավորումներ, որոնք կկանխեն նրանց բացվելը:                      Բոլոր առանձին մասերն ունենան պիտակավորում, որն իր մեջ ներառում է. արտադրանքի և արտադրող կազմակերպության անվանումը, արտադրման ամսաթիվը և երաշխիքային սպասարկման ժամկետ:                      Բոլոր մետաղական ուղղանկյուն խողովակների միացումները լինեն եռակցված կամ պտտակամանեկային հավաքումով՝ ապահովելով ներկայացված պահանջները: ԴՄՊ-ից (ԼՊՊ) մասերը մետաղական իրակն ամրացվեն պտտակամանեկային միացումներով, բոլոր կողմերի եզրերը ունենան 1,4 մմ ոչ պակաս պաշտպանիչ հակահարվածային պլաստիկ ծածկույթ: Սեղանների մետաղական հենարանները հատակային մասում լինեն փակված:                      Դարձակների, լուսամուկների քանակը և տեղերը ըստ գծագրերի: Ներկայացված ապրանքի չափերը բերված են կից գծագրերում՝ 8 թերթ:</p>

«ԱՄԵՐԻԿԱՆ ԲԵՆԵՖԻՏ ԲԵՆԻՖԻՏ ԿՈՐՊՈՐԱՑԻՆ»  
 «ԱՄԵՐԻԿԱՆ ԲԵՆԵՖԻՏ ԿՈՐՊՈՐԱՑԻՆ»  
 «ԱՄԵՐԻԿԱՆ ԲԵՆԵՖԻՏ ԿՈՐՊՈՐԱՑԻՆ»

«ԱՄԵՐԻԿԱՆ ԲԵՆԵՖԻՏ ԿՈՐՊՈՐԱՑԻՆ»  
 «ԱՄԵՐԻԿԱՆ ԲԵՆԵՖԻՏ ԿՈՐՊՈՐԱՑԻՆ»  
 «ԱՄԵՐԻԿԱՆ ԲԵՆԵՖԻՏ ԿՈՐՊՈՐԱՑԻՆ»

ԳՆԱՐՄԱՆ ՔԱՄԱՐԱՆԱԿԱՑՈՒՅՑ

N	CPV դասակարգման կոդը	Անվանումը	Չափման միավ.	ըստ երամսյակների				Ընդամենը	Մեկ միավորի գինը /դրամ/	Ընդամենը գումարը /դրամ/
				I	II	III	IV			
1.	39151230/3/4/2	Պահեստային գործիքների և սարքավորումների պահարաններ և դարձակներ / Ստուգագնացիոցի համալիր աշխատանքային տներ/	հատ		3			1060000	3180000	

ՎՃԱՐՄԱՆ ՔԱՄԱՐԱՆԱԿԱՑՈՒՅՑ

Չ/հ	Գնման արարկան	CPV կոդը	*Նախատեսված է ֆինանսավորել 2017թ. ըստ ամիսների՝ բայց ոչ ուշ քան 10.12.2017թ				րեկտներ
			հուլիս	օգոստոս	սեպտ.	հոկտ.	
1	Պահեստային գործիքների և սարքավորումների պահարաններ և դարձակներ / Ստուգագնացիոցի համալիր աշխատանքային տներ/	39151230/3/4/2	3180000	3180000	3180000	3180000	3180000

\* Վճարման ենթակա գումարները ներկայացված են անողական կարգով:

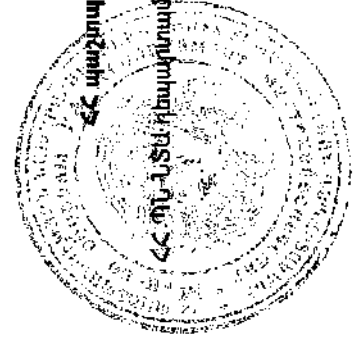

ԳՆՈՐԴ

ՀՀ պաշտպանության նախարարություն

ՀՀ ՊՆ-ԱՏՏ Դեպարտամենտի պետի ՊԺԿ

Կ. ԿԱՐԱՊԵՏՅԱՆ

տնօրեն

ՎՃԱՏՈՐ

«Երվարա» ՍՊԸ

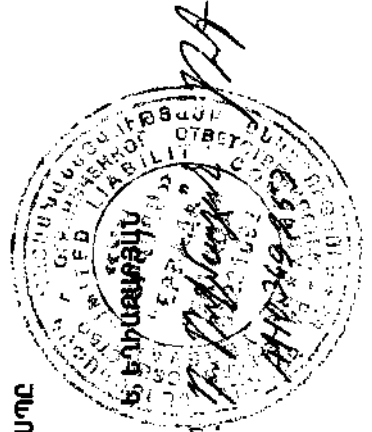

Պայմանագրի կողմ  
\_\_\_\_\_  
գտնվելու վայրը \_\_\_\_\_  
հհ \_\_\_\_\_  
\_\_\_\_\_  
հվհհ \_\_\_\_\_

Պատվիրատու  
\_\_\_\_\_  
գտնվելու վայրը \_\_\_\_\_  
հհ \_\_\_\_\_  
\_\_\_\_\_  
հվհհ \_\_\_\_\_

ԱՐՁԱՆԱԳՐՈՒԹՅՈՒՆ N  
ՀԱՆՁՆԱՆ-ԸՆԴՈՒՄԱՆ

«    » «    » 20 թ.

Պայմանագրի /այսուհետ՝ Պայմանագիր/ անվանումը՝

Պայմանագրի կնքման ամսաթիվը՝ «    » «    » 20 թ.

Պայմանագրի համարը՝ \_\_\_\_\_

Պատվիրատուն՝ ի դեմս \_\_\_\_\_ և

Պայմանագրի կողմը՝ ի դեմս \_\_\_\_\_, հիմք ընդունելով Պայմանագրի կատարման վերաբերյալ «    » «    » 20 թ. կազմված՝ գնման հայտը նախագծած ներկայացուցչի N եզրակացությունն այն մասին, որ Պայմանագրով նախատեսված՝ ստորև նշված մատակարարումները համապատասխանում են Պայմանագրով ամրագրված տեխնիկական բնութագրերին և գնման ժամանակացույցին՝ կազմեցին սույն արձանագրությունը հետևյալի մասին.

Պայմանագրի շրջանակներում Պայմանագրի կողմը մատակարարել է հետևյալ ապրանքները՝

N	Մատակարարված ապրանքների							
	անվանումը	տեխնիկական բնութագրի համառոտ շարադրանքը	քանակական ցուցանիշը		կատարման ժամկետը		Վճարման ենթակա գումարը /հազար դրամ/	Վճարման ժամկետը /ըստ վճարման ժամանակացույցի/
			ըստ պայմանագրով հաստատված գնման ժամանակացույցի	փաստացի	ըստ պայմանագրով հաստատված գնման ժամանակացույցի	փաստացի		

Վերոհիշյալ մատակարարումների վերաբերյալ բոլոր հաշիվ-ապրանքագրերը հանդիսանում են սույն արձանագրության բաղկացուցիչ մասը և կցվում են:

Ապրանքը հանձնեց

\_\_\_\_\_  
ստորագրություն

\_\_\_\_\_  
ազգանուն, անուն  
Կ.Տ.

Ապրանքը ընդունեց

\_\_\_\_\_  
ստորագրություն

\_\_\_\_\_  
ազգանուն, անուն  
Կ.Տ.

**ԱԿՏ N**  
**պայմանագրի արդյունքը Գնորդին հանձնելու փաստը ֆիքսելու վերաբերյալ**

Սույնով արձանագրվում է, որ \_\_\_\_\_-ի (այսուհետ՝ Գնորդ) և  
(Գնորդի անունը)  
\_\_\_\_\_ի (այսուհետ՝ Վաճառող) միջև 20 թ. \_\_\_\_\_-ին կնքված N \_\_\_\_\_  
(Վաճառողի անունը)  
գնման պայմանագրի շրջանակներում Վաճառողը 20 թ. \_\_\_\_\_-ին հանձնման-ընդունման նպատակով Գնորդին  
հանձնեց ստորև նշված ապրանքները.

Ապրանքի		
Անվանումը	Քանակական ցուցանիշը (փաստացի)	Չափի միավորը

Սույն ակտը կազմված է 2 օրինակից, յուրաքանչյուր կողմին տրամադրվում է մեկական օրինակ:

**ԿՈՂՄԵՐԸ**

**Հանձնեց**

\_\_\_\_\_  
ազգանուն, անուն  
\_\_\_\_\_  
ստորագրություն

**Ընդունեց**  
հայտը նախագծած ներկայացուցիչ՝

\_\_\_\_\_  
ազգանուն, անուն  
\_\_\_\_\_  
ստորագրություն

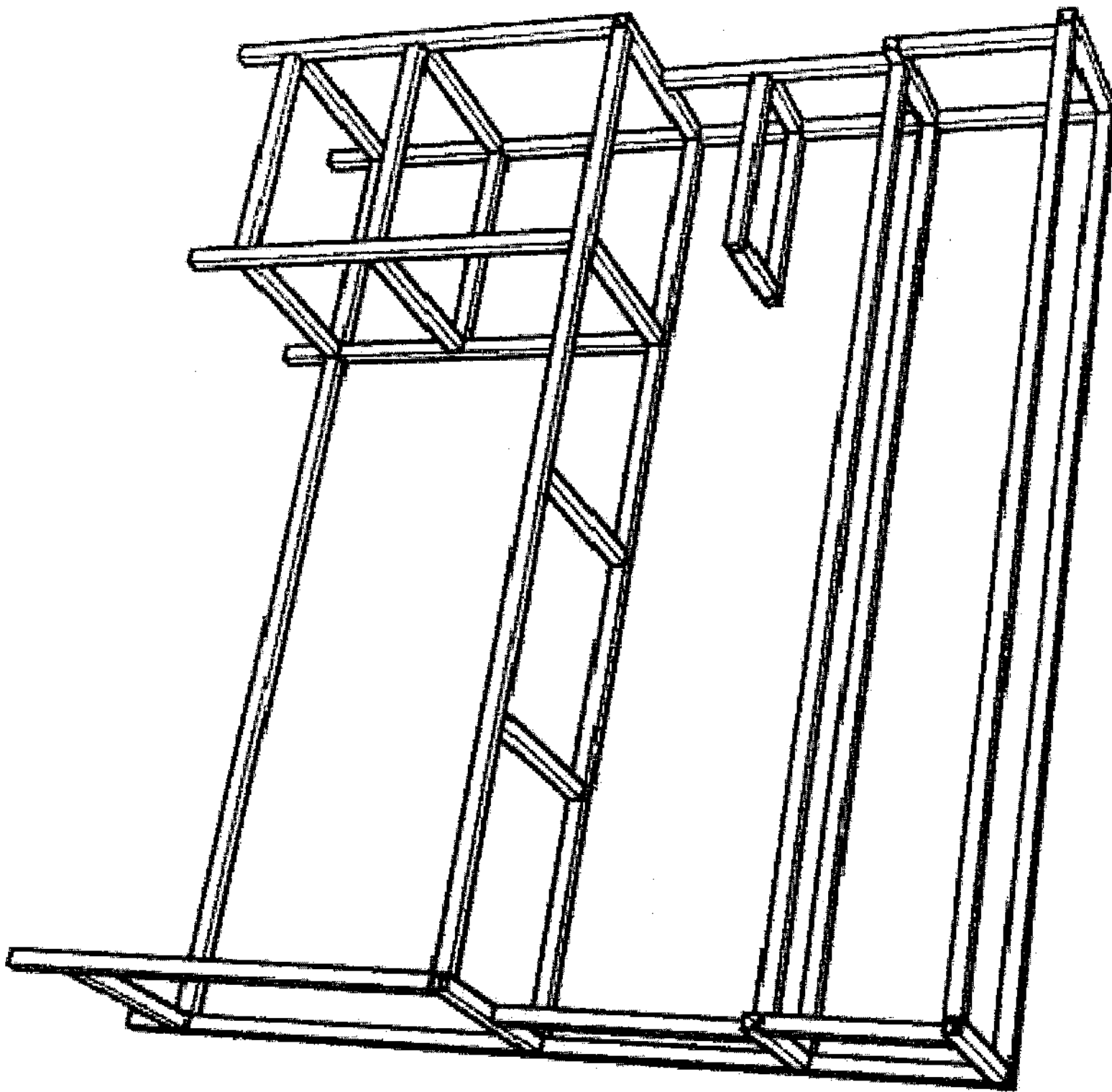

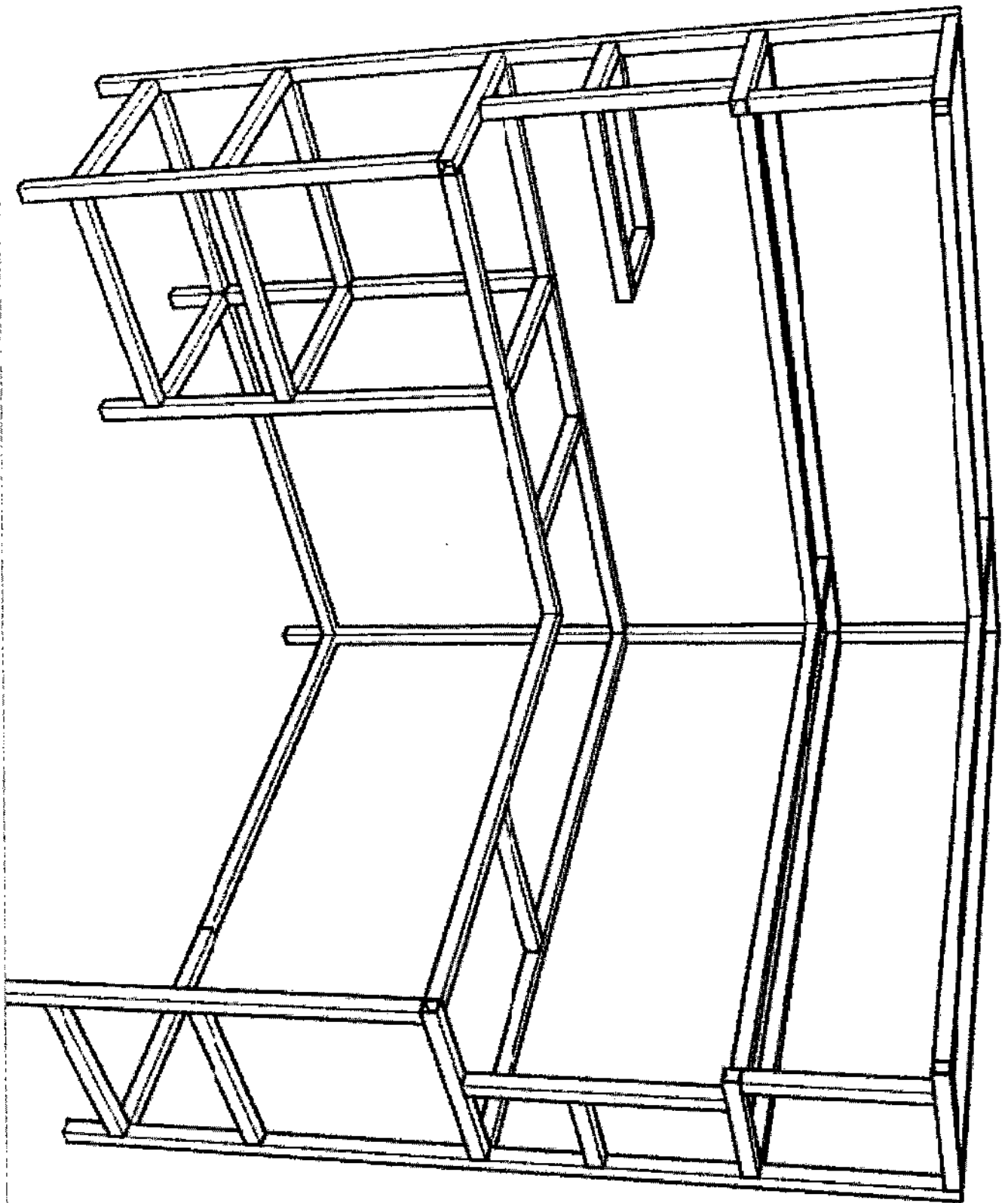

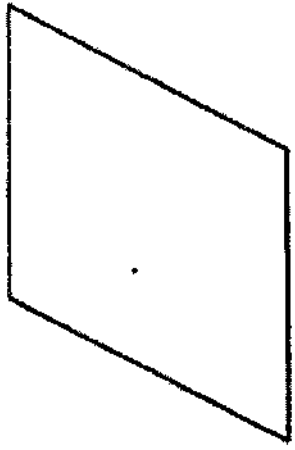
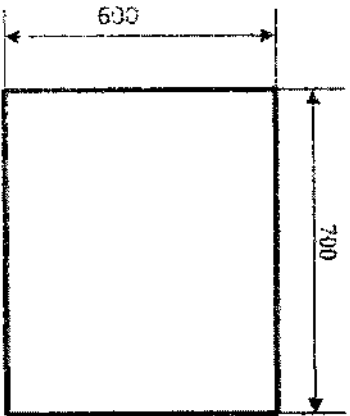

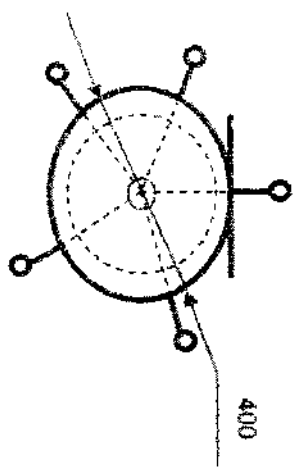
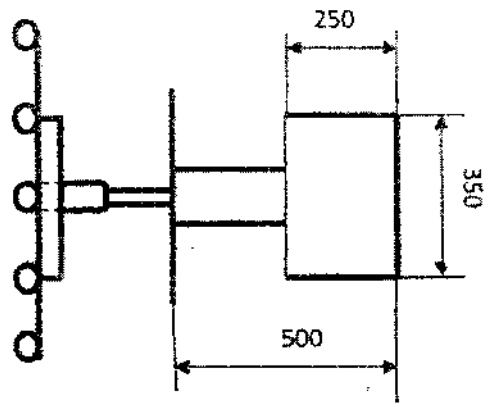

0

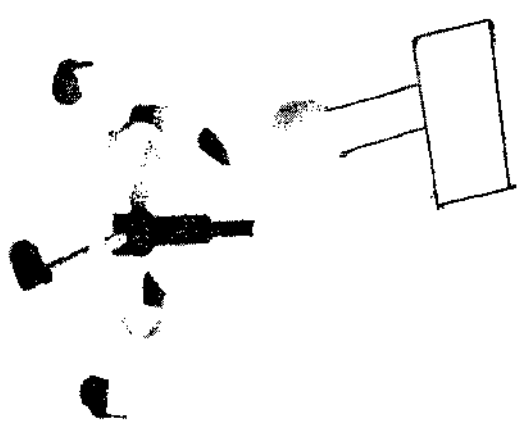
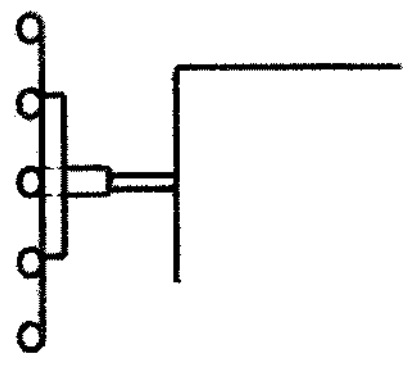

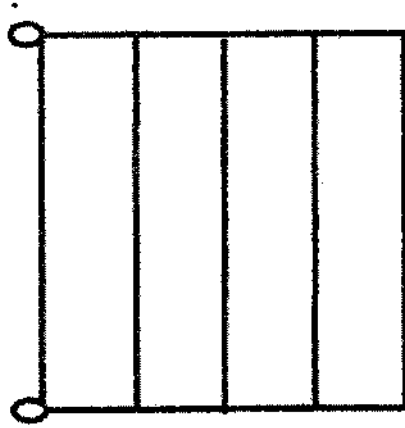
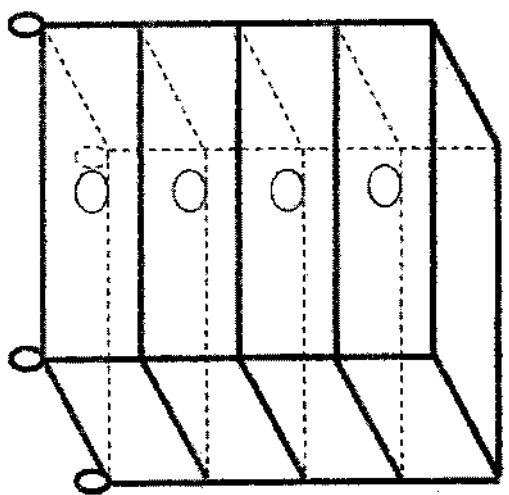
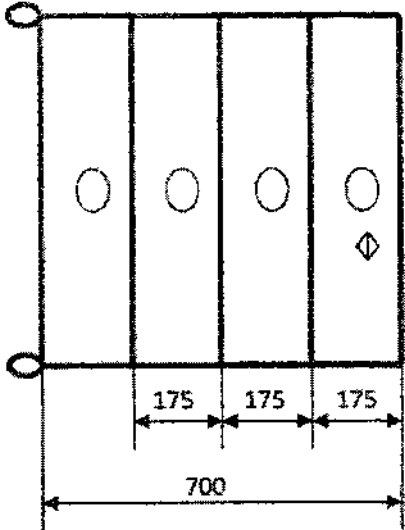
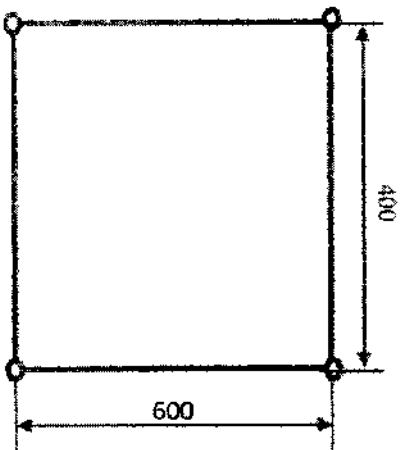

0



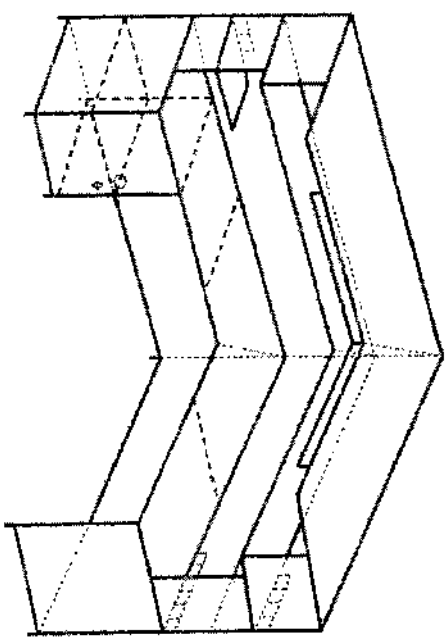
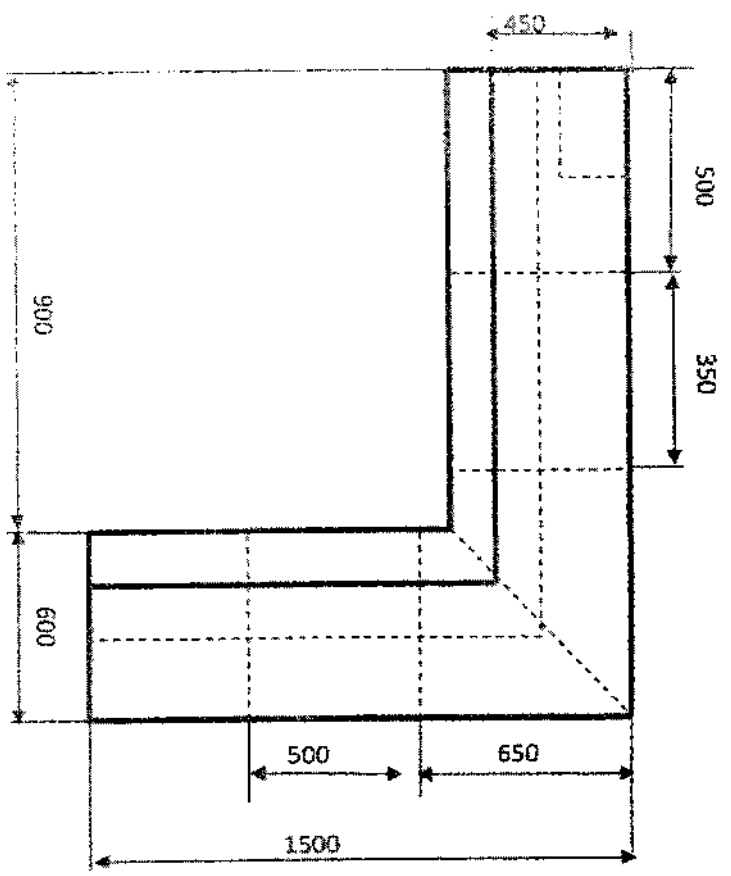
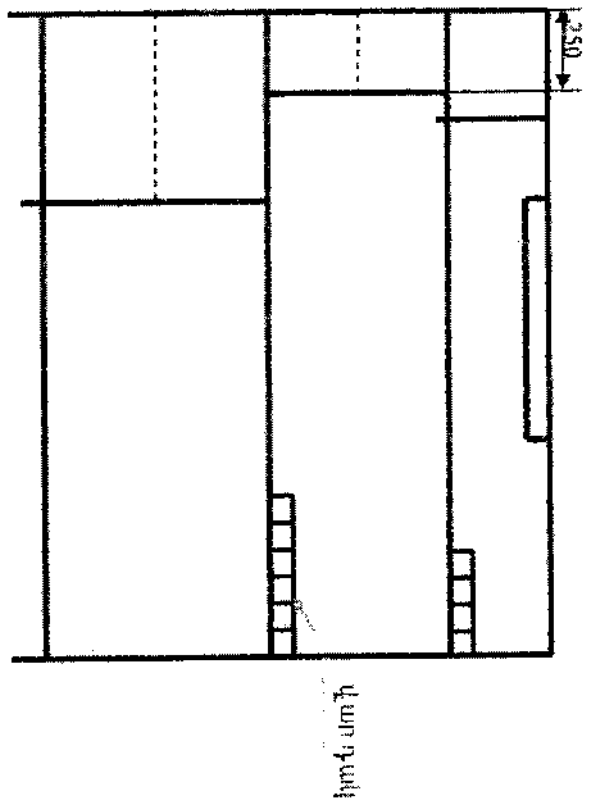
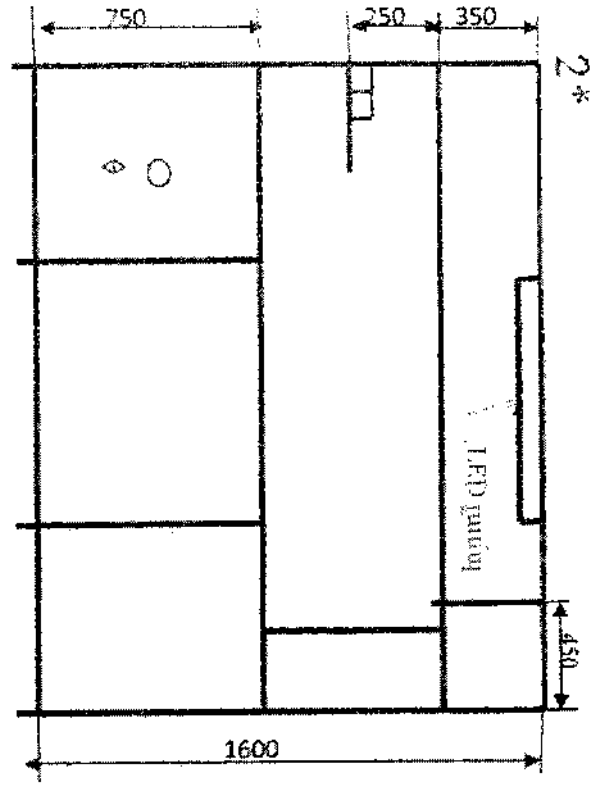

0

2 \*

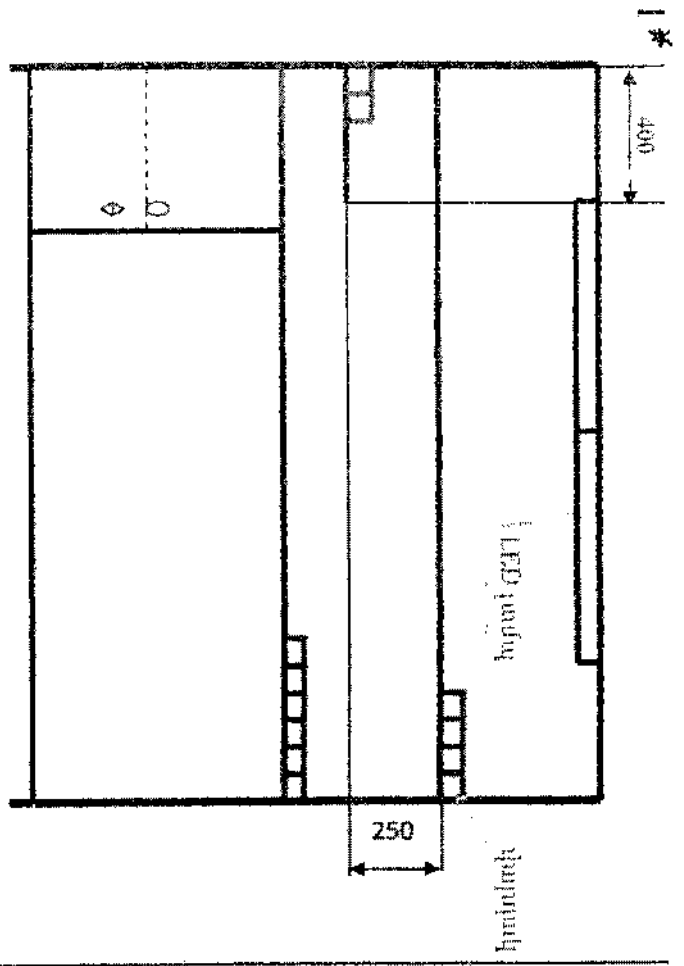

0

