

**ՊԵՏՈՒԹՅԱՆ ԿԱՐԻՔՆԵՐԻ ՀԱՄԱՐ ԱՇԽԱՏԱՆՔՆԵՐԻ ԿԱՏԱՐՄԱՆ
ՊԵՏԱԿԱՆ ԳԼՄԱՆ ՊԱՅՄԱՆԱԳԻՐ**

N 37-ԳՀԱՇԶԲ-18/03

ք. Երևան

27 հունիսի 2018թ.

ՀՀ հաշվեքննիչ պալատը, ի դեմս գլխավոր քարտուղար Հ.Ավագյանի, որը գործում է հիմնարկի կանոնադրության հիման վրա (այսուհետ՝ Պատվիրատու), մի կողմից, և -ԱԴԱՄՈ ՍԴԸ--ն, ի դեմս տնօրեն -Ա.ՍԱՐԳՍՅԱՆԻ---ի, որը գործում է կանոնադրության հիման վրա (այսուհետ՝ Կատարող), մյուս կողմից, կնքեցին սույն պայմանագիրը հետևյալի մասին:

1. ՊԱՅՄԱՆԱԳՐԻ ԱՌԱՐԿԱՆ

1.1 Պատվիրատուն հանձնարարում է, իսկ Կատարողը ստանձնում է կահույքի պատրաստման աշխատանքների կատարման պարտավորությունը (այսուհետ՝ աշխատանք)՝ համաձայն սույն պայմանագրի (այսուհետ՝ պայմանագիր) անբաժանելի մասը կազմող N 1 հավելվածով սահմանված Տեխնիկական բնութագիր-գնման ժամանակացույցի պահանջների:

1.2 Աշխատանքը կատարվում է պայմանագրի N 1 հավելվածով սահմանված Տեխնիկական բնութագիր-գնման ժամանակացույցին համապատասխան և սահմանված ժամկետներով:

2. ԿՈՂՄԵՐԻ ԻՐԱԿՈՒՆՔՆԵՐԸ ԵՎ ՊԱՐՏԱԿԱՆՈՒԹՅՈՒՆՆԵՐԸ

2.1 Պատվիրատուն իրավունք ունի՝

2.1.1 Ցանկացած ժամանակ ստուգել Կատարողի կողմից կատարվող աշխատանքի ընթացքը և որակը՝ առանց միջամտելու Կատարողի գործունեությանը.

2.1.2 Եթե կատարվել է պայմանագրի N 1 հավելվածում նշված Տեխնիկական բնութագիր-գնման ժամանակացույցին չհամապատասխանող աշխատանք.

ա) Չընդունել աշխատանքը՝ իր հայեցողությամբ սահմանելով անպատշաճ որակի աշխատանքը պայմանագրին համապատասխանող աշխատանքով անհատույց փոխարինման ողջամիտ ժամկետ և պահանջել Կատարողից վճարելու պայմանագրի 5.2 կետով նախատեսված տուգանքը, ինչպես նաև 5.3 կետով նախատեսված տույժը.

բ) Հրաժարվել պայմանագիրը կատարելուց և պահանջել վերադարձնելու աշխատանքի համար վճարված գումարը և պահանջել Կատարողից վճարելու պայմանագրի 5.2 կետով նախատեսված տուգանքը.

2.1.3 Միակողմանի լուծել պայմանագիրը, եթե Կատարողն Եականորեն խախտել է պայմանագիրը: Կատարողի կողմից պայմանագիրը խախտելն Եական է համարվում, եթե՝

ա) կատարված աշխատանքը չի համապատասխանում պայմանագրի N 1 հավելվածով սահմանված պահանջներին,

բ) խախտվել է աշխատանքի կատարման ժամկետը:

2.2 Պատվիրատուն պարտավոր է՝

2.2.1 Քննարկել և ընդունել Տեխնիկական բնութագիր-գնման ժամանակացույցին համապատասխան կատարված աշխատանքի արդյունքը, իսկ աշխատանքի արդյունքում թերություններ հայտնաբերելու դեպքերում՝ այդ մասին անհապաղ գրավոր հայտնել Կատարողին:

2.2.2 Աշխատանքի արդյունքն ընդունելու դեպքում Կատարողին վճարել վերջինիս վճարման ենթակա գումարները, իսկ ժամկետի խախտման դեպքում՝ նաև պայմանագրի 5.5 կետով նախատեսված տույժը:

2.3 Կատարողն իրավունք ունի՝

2.3.1 Պատվիրատուից պահանջել վճարելու իրեն վճարման ենթակա գումարները, իսկ Պատվիրատուի կողմից պայմանագրի 4.2 կետում նշված ժամկետի խախտման դեպքում նաև պայմանագրի 5.5 կետով նախատեսված տույժը:

2.4 Կատարողը պարտավոր է՝

2.4.1 Պայմանագրի N 1 հավելվածով սահմանված պայմաններով ապահովել աշխատանքի կատարումը՝ ղեկավարվելով գործող օրենսդրությամբ:

2.4.2 Պայմանագրով նախատեսված դեպքերում վճարել պայմանագրի 5.2 և 5.3 կետերով նախատեսված տույժը և տուգանքը:

2.4.3 Պայմանագրի կատարման ապահովման գործողության ընթացքում լուծարման կամ սնանկացման գործընթաց սկսելու դեպքում դրա մասին նախապես գրավոր տեղեկացնել Պատվիրատուին:

3. ԱՇԽԱՏԱՆՔԻ ՀԱՆՁՆՄԱՆ ԵՎ ԸՆԴՈՒՄՆԱՆ ԿԱՐԳԸ

3.1 Կատարված աշխատանքը ընդունվում է Պատվիրատուի և Կատարողի միջև հանձնման-ընդունման արձանագրության ստորագրմամբ: Աշխատանքը Պատվիրատուին հանձնելու փաստը

Ֆիքսվում է Պատվիրատուի և Կատարողի միջև երկկողմ հաստատված փաստաթղթով՝ նշելով փաստաթղթի կազմման ամսաթիվը:

Մինչև պայմանագրով աշխատանքի կատարման համար նախատեսված օրը ներառյալ Կատարողը Պատվիրատուին է տրամադրում իր կողմից ստորագրված՝ աշխատանքը Պատվիրատուին հանձնելու փաստը ֆիքսող փաստաթուղթը (հավելված N 3.1), իսկ էլեկտրոնային գնումների armeps համակարգի միջոցով (գործողության իրականացման ձեռնարկը տեղադրված է www.procurement.am հասցեով գործող կայքի «Էլեկտրոնային գնումներ» բաժնում)՝ նաև հանձնման-ընդունման արձանագրությունը (հավելված N 3): Ընդ որում Կատարողը հանձնման-ընդունման արձանագրությունը չի կնքում, հաստատում է էլեկտրոնային ստորագրությամբ՝ լրացնելով միայն այն սյունակները, որոնք վերաբերում են իր տվյալներին (լրացման կարգը տեղադրված է www.procurement.am հասցեով գործող կայքի «Օրենսդրություն» բաժնի «Ֆինանսների նախարարի հրամաններ» ենթաբաժնում):

3.2 Եթե կատարված աշխատանքը համապատասխանում է պայմանագրի պայմաններին, Պատվիրատուն պայմանագրի 3.1 կետում նշված փաստաթղթերը ստանալու օրվան հաջորդող աշխատանքային օրվանից հաշված երեք աշխատանքային օրվա ընթացքում ստորագրում և էլեկտրոնային գնումների armeps համակարգի միջոցով Կատարողին է տրամադրում իր կողմից ստորագրված հանձնման-ընդունման արձանագրությունը և դրա ստորագրման համար հիմք հանդիսացած դրական եզրակացությունը:

3.3 Եթե կատարված աշխատանքը կամ դրա մի մասը չի համապատասխանում պայմանագրի պայմաններին, ապա Պատվիրատուն չի ստորագրում հանձնման-ընդունման արձանագրությունը և սույն պայմանագրի 3.2 կետում նշված ժամկետում էլեկտրոնային գնումների armeps համակարգի միջոցով Կատարողին հետ է վերադարձնում հանձնման-ընդունման արձանագրությունը և դրա չստորագրման համար հիմք հանդիսացած բացասական եզրակացությունը: Սույն կետի կիրառման դեպքում Պատվիրատուն ձեռնարկում է նման իրավիճակի համար պայմանագրով նախատեսված միջոցները և Կատարողի նկատմամբ կիրառում է պայմանագրով նախատեսված պատասխանատվության միջոցներ:

3.4 Եթե պայմանագրի 3.2 կետով սահմանված ժամկետում Պատվիրատուն չի ընդունում կատարված աշխատանքը կամ չի մերժում դրա ընդունումը, ապա կատարված աշխատանքը համարվում է ընդունված և պայմանագրի 3.2 կետով սահմանված վերջնաժամկետին հաջորդող աշխատանքային օրը Պատվիրատուն էլեկտրոնային գնումների համակարգի միջոցով Կատարողին է տրամադրում իր կողմից ստորագրված հանձնման-ընդունման արձանագրությունը:

4. ՊԱՅՄԱՆԱԳՐԻ ԳԻՆԸ

4.1. Պայմանագրով Կատարողի կատարման ենթակա աշխատանքի գինը կազմում է 830 000 (ութե հարյուր երեսուն հազար) ՀՀ դրամ:

Գինը ներառում է Կատարողի կողմից իրականացվող բոլոր ծախսերը՝ այդ թվում հարկերը, տուրքերը և ՀՀ օրենսդրությամբ սահմանված այլ վճարները:

Աշխատանքի կատարման գինը կայուն է և Կատարողն իրավունք չունի պահանջել ավելացնելու, իսկ Պատվիրատուն նվազեցնելու այդ գինը:

4.2 Պատվիրատուն կատարված աշխատանքի դիմաց վճարում է ՀՀ դրամով անկանխիկ՝ դրամական միջոցները Կատարողի հաշվարկային հաշվին փոխանցելու միջոցով: Դրամական միջոցների փոխանցումը կատարվում է հանձնման-ընդունման արձանագրության հիման վրա՝ պայմանագրի վճարման ժամանակացույցով (հավելված N 2) նախատեսված չափերով և ամիսներին: Եթե արձանագրությունը կազմվում է տվյալ ամսվա 20-ից հետո և այդ ամսում վճարման ժամանակացույցով նախատեսված են ֆինանսական միջոցներ, ապա վճարումն իրականացվում է մինչև 30 աշխատանքային օրվա ընթացքում, բայց ոչ ուշ, քան մինչև տվյալ տարվա դեկտեմբերի 20-ը:

5. ԿՈՂՄԵՐԻ ՊԱՏԱՍԽԱՆԱՏԿՈՒԹՅՈՒՆԸ

5.1 Կատարողը պատասխանատվություն է կրում աշխատանքի կատարման՝ սույն պայմանագրի պահանջների պահպանման համար:

5.2 Պայմանագրի N 1 հավելվածում նշված տեխնիկական բնութագրին չհամապատասխանող աշխատանք կատարելու յուրաքանչյուր դեպքում Կատարողից գանձվում է տուգանք՝ պայմանագրի 4.1 կետում նախատեսված գումարի 0,5 (զրո ամբողջ հինգ տասնորդական) տոկոսի չափով:

5.3 Պայմանագրով նախատեսված աշխատանքի կատարման ժամկետը խախտելու դեպքում Կատարողից յուրաքանչյուր ուշացված օրվա համար գանձվում է տույժ՝ կատարման ենթակա, սակայն չկատարված աշխատանքի գնի 0,05 (զրո ամբողջ հինգ հարյուրերորդական) տոկոսի չափով:

5.4 Պայմանագրի 5.2 և 5.3 կետերով նախատեսված տուգանքը և տույժը հաշվարկվում և հաշվանցվում են աշխատանքը կատարելու արդյունքում Կատարողին վճարման ենթակա գումարների հետ:

5.5 Պատվիրատուի կողմից պայմանագրի 4.2 կետով նախատեսված ժամկետի խախտման դեպքում Պատվիրատուի նկատմամբ յուրաքանչյուր ուշացված օրվա համար հաշվարկվում է տույժ՝ վճարման ենթակա, սակայն չվճարված գումարի 0,05 (զրո ամբողջ հինգ հարյուրերորդական) տոկոսի չափով:

5.6 Պայմանագրով չնախատեսված դեպքերում կողմերն իրենց պարտավորությունները չկատարելու կամ ոչ պատշաճ կատարելու համար պատասխանատվության են ենթարկվում ՀՀ օրենսդրությամբ սահմանված կարգով:

5.7 Տույժերի և (կամ) տուգանքի վճարումը Կողմերին չի ազատում իրենց պայմանագրային պարտավորությունները լրիվ կատարելուց:

6. ԱՆՋԱՂԹԱՅԱՐԵԼԻ ՈՒԺԻ ԱԶԴԵՑՈՒԹՅՈՒՆ (ՖՈՐՍ-ՄԱԺՈՐ)

Սույն պայմանագրով և սույն պայմանագրի հիման վրա կնքված Համաձայնագրերով պարտավորություններն ամբողջությամբ կամ մասնակիորեն չկատարելու համար կողմերն ազատվում են պատասխանատվությունից, եթե դա եղել է անհաղթահարելի ուժի ազդեցության հետևանքով, որը ծագել է սույն պայմանագիրը կնքելուց հետո, և որը կողմերը չէին կարող կանխատեսել կամ կանխարգելել: Այդպիսի իրավիճակներ են երկրաշարժը, ջրհեղեղը, հրդեհը, պատերազմը, ռազմական և արտակարգ դրություն հայտարարելը, քաղաքական հուզումները, գործադուլները, հաղորդակցության միջոցների աշխատանքի դադարեցումը, պետական մարմինների ակտերը և այլն, որոնք անհնարին են դարձնում սույն պայմանագրով պարտավորությունների կատարումը: Եթե արտակարգ ուժի ազդեցությունը շարունակվում է 3 (երեք) ամսից ավելի, ապա կողմերից յուրաքանչյուրն իրավունք ունի լուծել պայմանագիրը՝ այդ մասին նախապես տեղյակ պահելով մյուս կողմին:

7. ԱՅԼ ՊԱՅՄԱՆՆԵՐ

7.1 Սույն պայմանագիրն ուժի մեջ է մտնում կողմերի ստորագրման պահից և գործում է մինչև կողմերի սույն պայմանագրով ստանձնած պարտավորությունների ողջ ծավալով կատարումը:

Պայմանագրով նախատեսված կողմերի իրավունքների և պարտականությունների կատարման պայման է հանդիսանում պայմանագիրը ՀՀ ֆինանսների նախարարության կողմից հաշվառված լինելու հանգամանքը:

7.2 Պայմանագրից ծագած՝ կողմի վճարային պարտավորությունը չի կարող դադարել այլ պայմանագրից ծագած՝ հակընդդեմ պարտավորության հաշվանցով, առանց կողմերի գրավոր և կնիքով հաստատված համաձայնության: Պայմանագրից ծագած պահանջի իրավունքը չի կարող փոխանցվել այլ անձի, առանց պարտապան կողմի գրավոր համաձայնության:

7.3 Այն դեպքում, երբ օրենքով նախատեսված կարգով օրենքի պահանջների կատարման նկատմամբ հսկողության կամ վերահսկողության կամ բողոքների քննության արդյունքում արձանագրվում է, որ գնման գործընթացում, մինչև պայմանագրի կնքումը, Կատարողը ներկայացրել է կեղծ փաստաթղթեր (տեղեկություններ և տվյալներ), կամ վերջինիս ընտրված մասնակից ճանաչելու մասին որոշումը չի համապատասխանում Հայաստանի Հանրապետության օրենսդրությանը, ապա այդ հիմքերն ի հայտ գալուց հետո Պատվիրատուն իրավունք ունի միակողմանիորեն լուծելու պայմանագիրը, եթե արձանագրված խախտումները մինչև պայմանագրի կնքումը հայտնի լինելու դեպքում գնումների մասին Հայաստանի Հանրապետության օրենսդրության համաձայն հիմք կհանդիսանային պայմանագիրը չկնքելու համար: Ընդ որում, Պատվիրատուն չի կրում պայմանագրի միակողմանի լուծման հետևանքով Կատարողի համար առաջացող վնասների կամ բաց թողնված օգուտի ռիսկը, իսկ վերջինս պարտավոր է Հայաստանի Հանրապետության օրենքով սահմանված կարգով փոխհատուցել իր մեղքով Պատվիրատուի կրած վնասներն այն ծավալով, որի մասով պայմանագիրը լուծվել է:

7.4 Պայմանագրի հետ կապված վեճերը ենթակա են քննության Հայաստանի Հանրապետության դատարաններում:

7.5 Պայմանագրում փոփոխություններ և լրացումներ կարող են կատարվել միայն Կողմերի փոխադարձ համաձայնությամբ՝ համաձայնագիր կնքելու միջոցով, որը կհանդիսանա պայմանագրի անբաժանելի մասը:

Արգելվում է պայմանագրում, իսկ եթե պայմանագրի գինը գործոնային է, ապա նաև այդ պայմանագրին կից հաջորդող յուրաքանչյուր տարիներին կնքված համաձայնագրում կատարել այնպիսի փոփոխություններ, որոնք հանգեցնում են գնվող աշխատանքի ծավալների կամ ձեռք բերվող աշխատանքի միավորի գնի կամ պայմանագրի գնի արհեստական փոփոխման:

Պայմանագրի կողմերից անկախ գործոնների ազդեցությամբ պայմանագրի փոփոխման յուրաքանչյուր դեպք սահմանում է Հայաստանի Հանրապետության կառավարությունը:

7.6 Աշխատանքի կատարման ժամկետը կարող է երկարաձգվել մինչև պայմանագրով այդ ժամկետը լրանալը՝ Կատարողի առաջարկության ամօրյության դեպքում՝ պայմանով, որ Պատվիրատուի մոտ չի վերացել աշխատանքի օգտագործման պահանջը: Ընդ որում սույն կետով սահմանված դեպքում աշխատանքի կատարման ժամկետը կարող է երկարաձգվել մեկ անգամ մինչև 30 օրացուցային օրով, բայց ոչ ավել քան պայմանագրով սահմանված ժամկետն է:

7.7 Պայմանագրի պատշաճ կատարման պայմաններում կողմերի (Կատարող կամ Պատվիրատու) օգուտները (խնայողություններ) կամ կրած վնասները տվյալ կողմի օգուտը կամ կրած վնասն են:

Պայմանագրի կողմերի՝ երրորդ անձանց նկատմամբ պարտավորությունները՝ ներառյալ պայմանագրի կատարման շրջանակում Կատարողի կնքած այլ գործարքները և դրանցից բխող պարտավորությունները, դուրս են պայմանագրի կարգավորման դաշտից և չեն կարող ազդել պայմանագրի կատարման արդյունքն ընդունելու վրա: Այդ գործարքների և դրանցից բխող պարտավորությունների կատարման հետ կապված հարաբերությունները կարգավորվում են այդ գործարքների հետ կապված հարաբերությունները կարգավորող նորմերով, և դրանց համար պատասխանատու է Կատարողը:

7.8 Պայմանագիրը չի կարող փոփոխվել կողմերի պարտավորությունների մասնակի չկատարման հետևանքով կամ ամբողջությամբ լուծվել կողմերի փոխադարձ համաձայնությամբ՝ բացառությամբ՝ Հայաստանի Հանրապետության օրենսդրությամբ սահմանված կարգով աշխատանքի կատարման համար անհրաժեշտ ֆինանսական հատկացումների նվազեցման դեպքերի: Ընդ որում, պայմանագրի կողմերի՝ պարտավորությունների մասնակի չկատարման կամ ամբողջությամբ լուծման կողմերի փոխադարձ համաձայնությունն անհրաժեշտ է ձեռք բերել նախքան Հայաստանի Հանրապետության օրենսդրությամբ սահմանված կարգով աշխատանքի կատարման համար անհրաժեշտ ֆինանսական հատկացումների նվազեցումը:

7.9 Կատարողի կողմից ստանձնած պարտավորությունները չկատարելու կամ ոչ պատշաճ կատարելու հիմքով պայմանագիրն ամբողջությամբ կամ մասնակի միակողմանի լուծելու մասին ծանուցումը Պատվիրատուն հրապարակում է www.procurement.am հասցեով գործող ինտերնետային կայքի «Պայմանագրերը միակողմանի լուծելու մասին ծանուցումներ» բաժնում՝ նշելով հրապարակման ամսաթիվը: Կատարողը, պայմանագիրը միակողմանի լուծելու վերաբերյալ, համարվում է պատշաճ ծանուցված՝ ծանուցումը, սույն կետով սահմանված հրապարակվելուն հաջորդող օրվանից:

7.10 Պայմանագրի կապակցությամբ ծագած վեճերը լուծվում են բանակցությունների միջոցով: Համաձայնություն ձեռք չբերելու դեպքում վեճերը լուծվում են ՀՀ դատարաններում:

7.11 Պայմանագիրը կազմված է _____ էջից, կնքվում է երկու օրինակից, որոնք ունեն հավասարազոր իրավաբանական ուժ: Սույն պայմանագրի N 1, N 2, N 3 և N 3.1 հավելվածները հանդիսանում են պայմանագրի անբաժանելի մասը, յուրաքանչյուր կողմին տրվում է պայմանագրի մեկ օրինակ:

7.12 Սույն պայմանագրի նկատմամբ կիրառվում է Հայաստանի Հանրապետության իրավունքը:

8. **ԿՈՂՄԵՐԻ ՀԱՍՑԵՆԵՐԸ, ԲԱՆԿԱՅԻՆ ԿԱՎԵՐԱՊԱՅՄԱՆՆԵՐԸ ԵՎ ԱՏՈՐԱԳՐՈՒԹՅՈՒՆՆԵՐԸ**

ՊԱՏՎԻՐԱՏՈՒ ՀՀ հաշվեքննիչ պալատ
 Հասցե՝ ՀՀ, ք.Երևան, Բաղրամյան 19
 ՀՎՀՀ 00061508
 Հ/Հ 900011019354
 \$Ն գործառնական վարչություն

Հ. Ավագյան
 /Ատորագրություն/
 Կ.Տ.



Կ Ա Տ Ա Ր Ո Ղ ԱԴԱՄՈ ՍՊԸ
Ք.ԵՐԵՎԱՆ Բաշինջաղյան 46/3
ՀՎՀՀ 01244147
Հ/Հ 163028014237
ՀԷԲ ՇԱՐՈՒԿՅԱՆ Ս/Գ

Ա.ԱՆՐԳՅԱՆ
 (ստորագրություն)

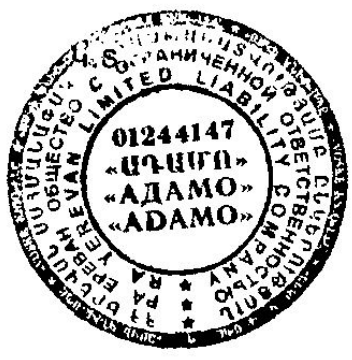

ՏԵԽՆԻԿԱԿԱՆ ԲՆՈՒԹԱԳԻՐ - ԳՆԱՆ ԺԱՄԱՆԱԿԱՑՈՒՅՑ*

ՀՀ դրամ

Աշխատանքի								
հրավերով նախատեսված չափաբաժնի համարը	գնումների պլանով նախատեսված միջանցիկ ծածկագիրը՝ ըստ ԳՄԱ դասակարգման (CPV)	տեխնիկական բնութագիրը	չափման միավորը	միավոր գինը /ՀՀ դրամ	ընդհանուր գինը /ՀՀ դրամ	ընդհանուր բանակը	կատարման	
							հասցեն	ժամկետը**
1	45421140 /2	<p>Խորհրդակցությունների սենյակի կահույք բաղկացած կոնֆերենս սեղանից, կից սեղանից և ամբիոնից</p> <p>Կոնֆերենս սեղան Սեղանը պատրաստված է ՄՐՖ (MДФ)-ից՝ երկկողմանի երեսպատված և եզրապատված կաղնու առաջին կարգի նրբափայտով: Օգտագործվող հիմնական նյութերն են 3 D կարգի կամ համարժեք սոսինձ, գունավոր յուղային ծածկանյութեր: Լաքապատված են բարձրորակ կիսափայլուն լաքով: Առկա են նաև կաղնու փայտից պատրաստված ձևավոր անկյունակներ, որոնք նախատեսված են մեկ ամբողջական ոտքի չորս անկյուններում ուղղահայաց դիրքով տեղադրելու համար: Մեկ ամբողջական ոտքի հորիզոնական եվ ճակատային հատվածներում ամրացվում են նաև դեկորատիվ էլեմենտներ, որոնք ունեն 18 մմ հաստություն:</p> <p>Սեղանը ներառյալ բոլոր էլեմենտները և դետալները պետք է լինեն միջին մզվածության վեճեմ:</p> <p>Կոնֆերենս սեղանն անհրաժեշտ է պատրաստել համաձայն կից ներկայացվող թիվ 1 գծապատկերի:</p> <p>Ամբիոն Բաղկացած 3 հինական մասերից՝</p> <ol style="list-style-type: none"> 1. գետնին դրվող հարթակ 2. մեկ ամբողջական ոտք 3. սեղանագոգ <p>Ամբիոնը պատրաստված է ՄՐՖ (MДФ)-ից՝ երկկողմանի երեսպատված և եզրապատված կաղնու առաջին կարգի նրբափայտից: Օգտագործվող հիմնական նյութերն են 3 D կարգի կամ համարժեք սոսինձ, գունավոր յուղային ծածկանյութեր և բարձրորակ</p>	դրամ	830 000	830 000	1	Ք. Երևան, Բաղրամյան 19	Պայմանագիրն ուժի մեջ մտնելու օրվանից հետո 10 օրացուցային օրվա ընթացքում

կիսափայլուն լաք:
 Ամբիոնը ներառյալ բոլոր
 դետալները պետք է լինեն
 միջին մզվածության վեճգեն:
 Ամբիոնն անհրաժեշտ է
 պատրաստել համաձայն կից
 ներկայացվող թիվ 2
 գծապատկերի:

Կից սեղան

Սեղանը պատրաստված է ՄՂՑ
 (МДФ) -ից՝ երկկողմանի
 երեսպատված և եզրապատված
 կաղնու առաջին կարգի
 նրբափայտից: Օգտագործվող
 հիմնական նյութերն են 3 D
 կարգի կամ համարժեք
 սոսինձ, գունավոր յուղային
 ծածկանյութեր և բարձրորակ
 կիսափայլուն լաք: Սեղանի
 աջակողմյան հատվածում
 առկա է թղթադարակ
 (չափերը՝ 40 սմ խորություն,
 25 սմ լայնություն, 14 սմ
 բարձրություն):

Սեղանը ներառյալ բոլոր
 դետալները պետք է լինեն
 միջին մզվածության վեճգեն:
 Ամբիոնն անհրաժեշտ է
 պատրաստել համաձայն կից
 ներկայացվող թիվ 3
 գծապատկերի:

- Կահույքի
տեղափոխման և
տեղադրման (ներառյալ
տեղադրման համար
անհրաժեշտ բոլոր նյութերի)
աշխատանքների պետք է
իրականագվեն Կատարողի
կողմից:

ՊԱՏՎԻՐԱՏՈՒ

ՀՀ հաշվեքննիչ պալատ

Հասցե՝ ՀՀ, ք.Երևան, Բաղրամյան 19
 ՀՎՀՀ 00061508
 Հ/Հ 900011019354
 Ֆև գործառնական վարչություն

Հ. Ավագյան
 Ատտորագրություն



Կ Ա Տ Ա Ր Ո Ղ

ԱԴԱՍՈ ՍՊԸ

Ք.ԵՐԵՎԱՆ Բաշինջաղյան 46/3

ՀՎՀՀ 01244147

Հ/Հ 163028014237

ՔԵԲ ՇԱՐՈՒԿՅԱՆ Մ/Ճ

Ա.ԱՐԳՅԱՆ
 (ստորագրություն)

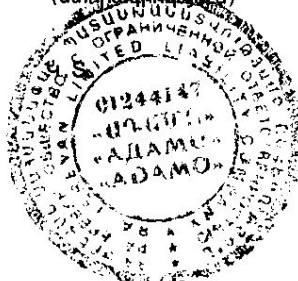

Հավելված N 2
2018 թ. կնքված
« 27 » 06
ծածկագրով պայմանագրի
ՀՊ-ԳՅԱՇՁԲ-18/03

ԿՃԱՐՄԱՆ ԺԱՄԱՆԱԿԱՑՈՒՅՑ*

ՀՀ դրամ

		Աշխատանքի													
հրավերով նախատեսված չափաբաժնի համարը	գնումների պահով նախատեսված միջանցիկ ծածկագիրը՝ ըստ ԳԱՆ դասակարգման (ԿԵՎ)	անվանումը	դիմաց վճարումները նախատեսվում է իրականացնել 2018 թ-ին՝ ըստ ամիսների, այդ թվում												
			հունվար	փետրվար	մարտ	ապրիլ	մայիս	հունիս	հուլիս	օգոստոս	սեպտեմբեր	հոկտեմբեր	նոյեմբեր	դեկտեմբեր	Ընդամենը
1	45421140/2	Կահույքի պատրաստման աշխատանքներ						830 000	830 000	830 000	830 000	830 000	830 000	830 000	830 000

* Կճարման ենթակա գումարները ներկայացվում են ածողական կարգով:

ՊԱՏԿԻՐԱՏՈՒ

ՀՀ հաշվեքննիչ պալատ

Հասցե՝ ՀՀ, ք.Երևան, Բաղրամյան 19
ՀՎՀՀ 00061508
Հ/Հ 900011019354
ՖՆ գործառնական վարչություն

Հ. Ավագյան

/ստորագրություն/

Կ.Տ.



Կ Ա Տ Ա Ր Ո Ղ

ԱՐԱՍՏ ՍՊԸ

Ք.ԵՐԵՎԱՆ Բաշինջաղյան 46/3

ՀՎՀՀ 01244147

Հ/Հ 163028014237

ՔԷԲ ՇԱՀՈՒՄՅԱՆ Ս/Ճ

Ա.ԱՍԱԳՅԱՆ
(ստորագրություն)

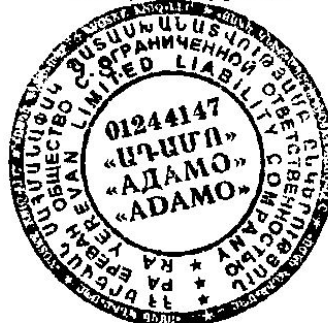

(Handwritten signature)

ՊԱՏՎԻՐԱՏՈՒ

ԿԱՏԱՐՈՂ

ՀՀ հաշվեքննիչ պալատ
 Հասցե՝ ՀՀ, ք.Երևան, Բաղրամյան 19
 ՀՎՀՀ 00061508
 Հ/Հ 900011019354
 ՖՆ գործառնական վարչություն

ԱՂԱՄՈ ՍՊԸ
Ք.ԵՐԱՍՆ Բաշինջաղյան 46/3
 ՀՎՀՀ 01244147
 Հ/Հ 163028014237
 ՀԷԲ ՇԱՀՈՒՄՅԱՆ Ս/Ը

ԱՐՁԱՆԱԳՐՈՒԹՅՈՒՆ N
ՊԱՅՄԱՆԱԳՐԻ ԿԱՄ ԴՐԱ ՄԻ ՄԱՍԻ ԿԱՏԱՐՄԱՆ ԱՐՅՈՒՆՔՆԵՐԻ
ՀԱՆՁՆԱՄԱՆ-ԸՆԴՈՒՄԱՆ

27 ՀՈՒՆԻՍԻ 2018 թ.

Պայմանագրի /այսուհետ՝ Պայմանագիր/ անվանումը՝

Պայմանագրի կնքման ամսաթիվը՝ « 27 » « ՀՈՒՆԻՍԻ » 2018 թ.

Պայմանագրի համարը՝ **ՀՊ-ԳՀԱՇԶԲ-18/03 ծածկագրով պայմանագրի**

Պատվիրատուն և Պայմանագրի կողմը՝ հիմք ընդունելով պայմանագրի կատարման վերաբերյալ «
 » « » 20 թ. դուրս գրված N ___ հաշիվ ապրանքագիրը, կազմեցին սույն
 արձանագրությունը հետևյալի մասին.

Պայմանագրի շրջանակներում Պայմանագրի կողմը կատարել է հետևյալ աշխատանքները՝

N	անվանումը	տեխնիկական բնութագրի համառոտ շարադրանքը	Կատարված աշխատանքների				Վճարման ենթակա գումարը /հազար դրամ/	Վճարման ժամկետը /ըստ վճարման ժամանակացույցի/
			քանակական ցուցանիշը		կատարման ժամկետը			
			ըստ պայմանագրով հաստատված գնման ժամանակացույցի	փաստացի	ըստ պայմանագրով հաստատված գնման ժամանակացույցի	փաստացի		

Սույն արձանագրության երկկողմ հաստատման համար հիմք հանդիսացած հաշիվ ապրանքագիրը և դրական եզրակացությունը հանդիսանում են սույն արձանագրության բաղկացուցիչ մասը և կցվում են:

Աշխատանքը հանձնեց

Աշխատանքը ընդունեց

ստորագրություն
 ՍՎԵՐԱՅԵՎ Կ.
 ազգանուն, անուն
 Կ.Տ.

ստորագրություն
 ՍՎԵՐԱՅԵՎ Հ
 ազգանուն, անուն
 Կ.Տ.

Հավելված 3.1
2018 թ. կնքված
« 27 » 06
ՀՊ-ԳՀԱԾԶԲ-18/03 ծածկագրով պայմանագրի

ԱԿՏ N
պայմանագրի արդյունքը Պատվիրատուին հանձնելու փաստը ֆիքսելու վերաբերյալ

Սույնով արձանագրվում է, որ _____-ի (այսուհետ՝ Պատվիրատու) և _____-ի

Կատարողի անունը (այսուհետ՝ Կատարող) միջև 20 _____ թ. _____-ին կնքված N _____

Կատարողի անունը
Պատվիրատուի անունը
պայմանագրի համարը
պայմանագրի կնքման ամսաթիվը
գնման պայմանագրի շրջանակներում Կատարողը 20 _____ թ. _____-ին հանձնման-
ընդունման նպատակով Պատվիրատուին հանձնեց ստորև նշված աշխատանքները.

Աշխատանքի		
անվանումը	չափման միավորը	քանակը (փաստացի)

Սույն ակտը կազմված է 2 օրինակից, յուրաքանչյուր կողմին տրամադրվում է մեկական օրինակ:

ԿՈՂՄԵՐԸ

Հանձնեց

Ընդունեց

հայտը նախագծած ներկայացուցիչ՝

ազգանուն, անուն

ստորագրություն

ազգանուն, անուն

ստորագրություն

1

ՅՈՒՐԻԶՈՆԱԿԱՆ ՊՐՈԵԿՏԻԱ

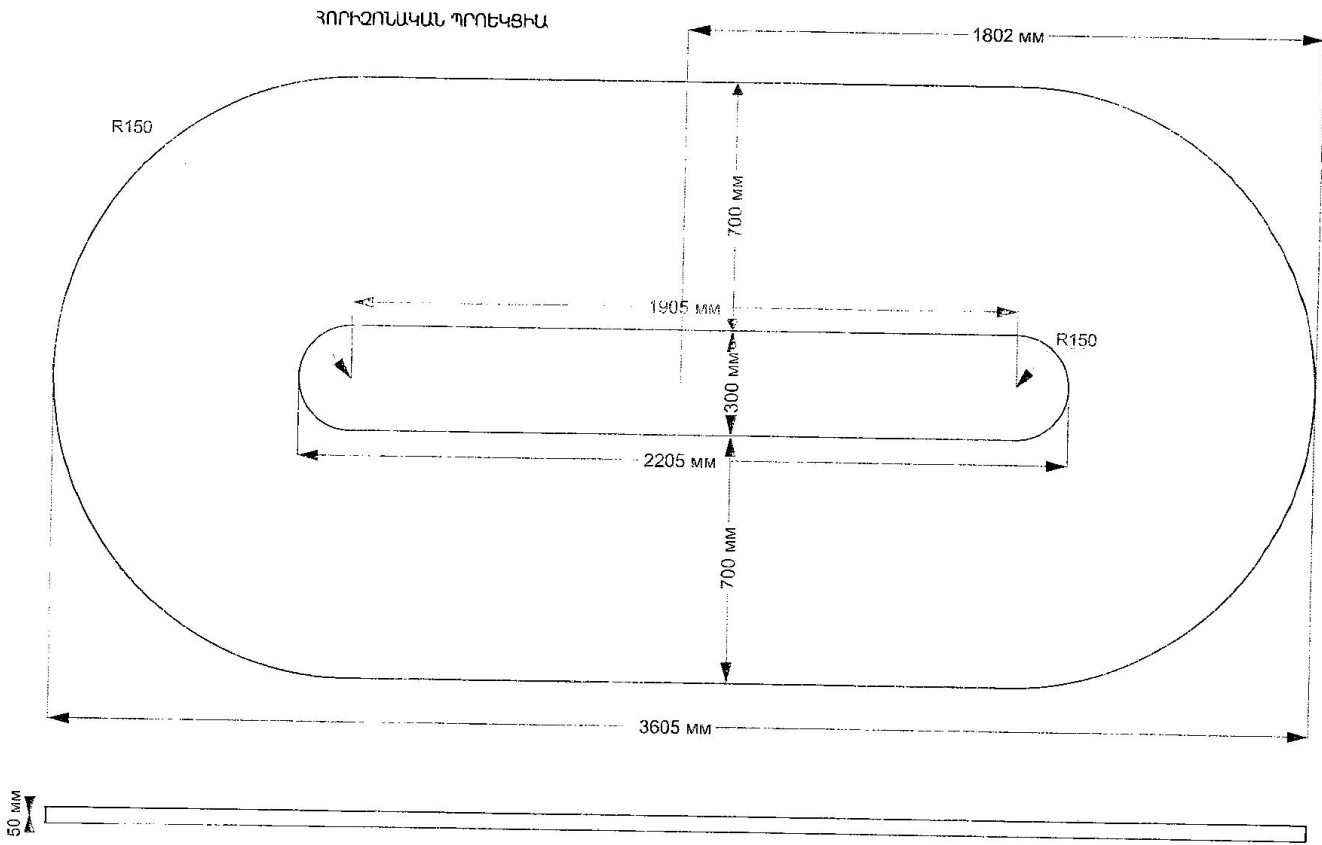

2

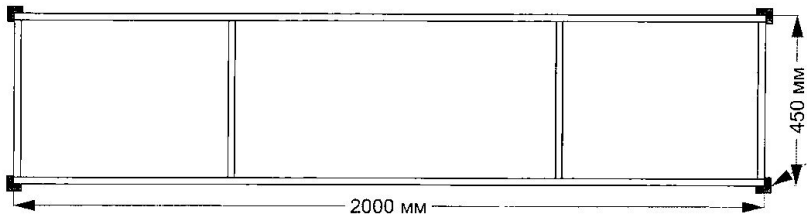

ՁԵՎԱԿՈՐ ԱՆԿՅՈՒՆԱԿ ԿԱՂՆՈՒ ՓԱՅՏԻՑ

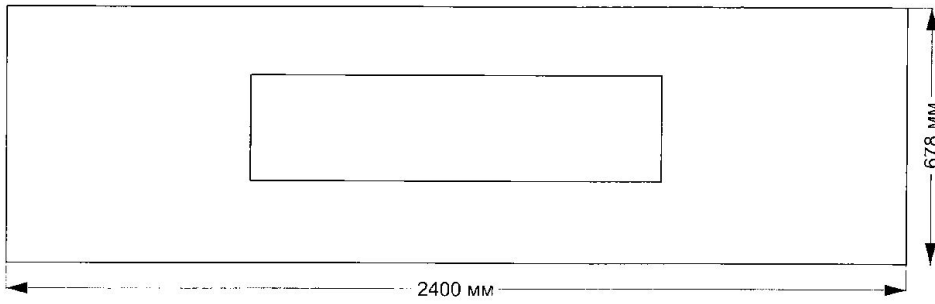

3

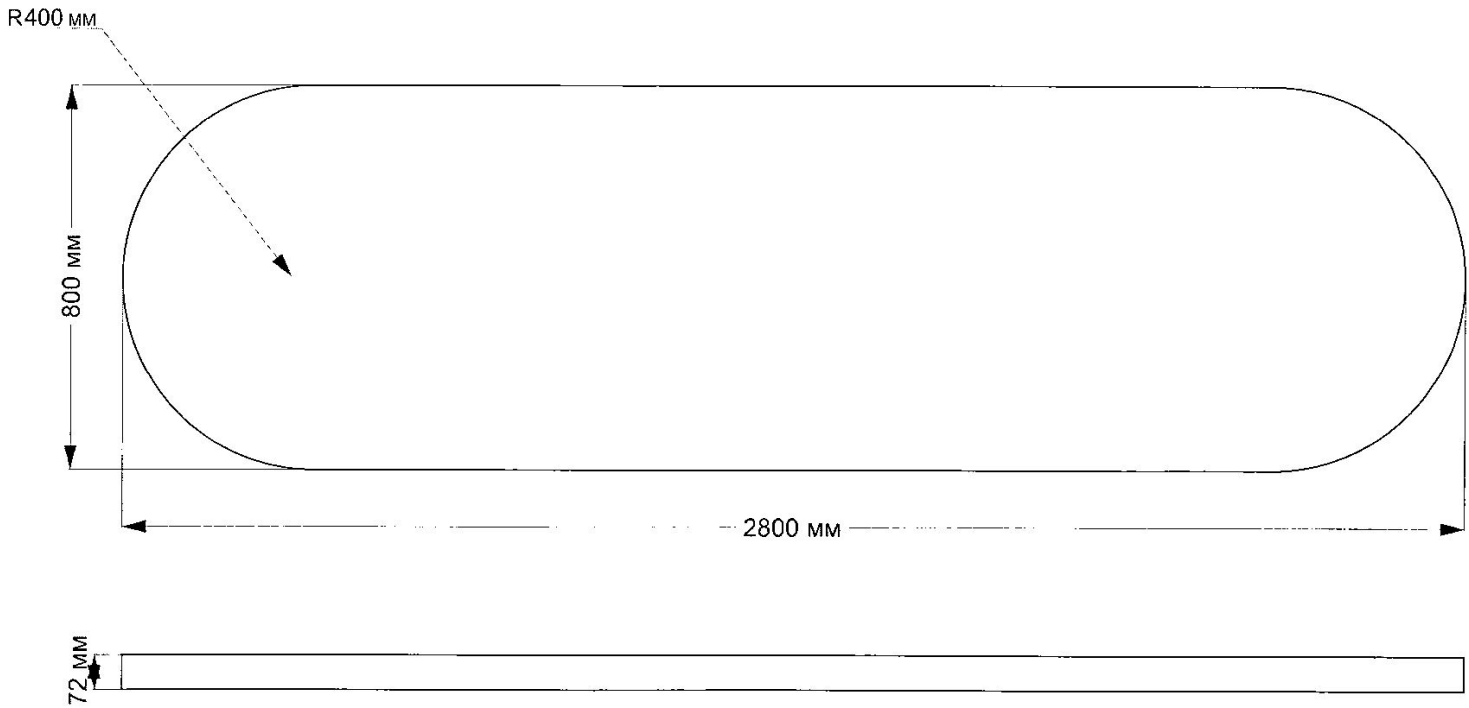

4

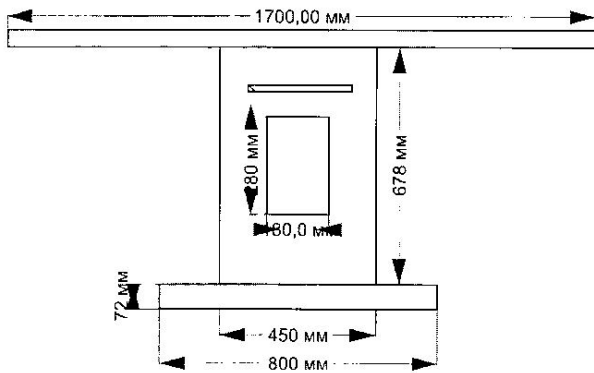
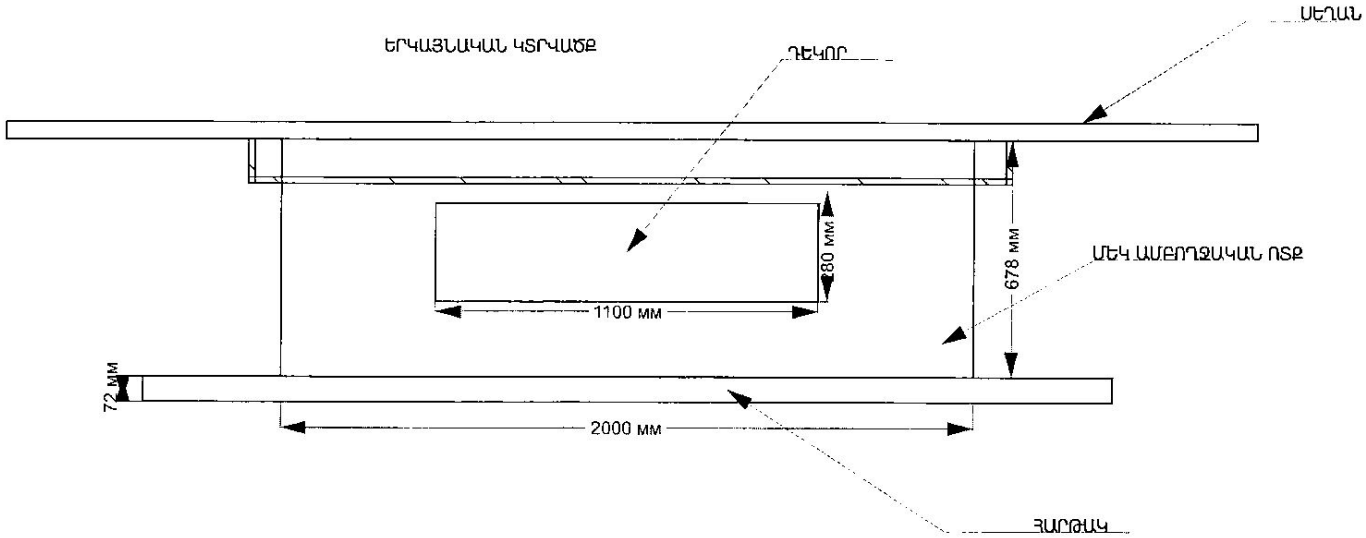

ԼԱՅՆԱԿԱՆ ԿՏՐԿԱԾՔ

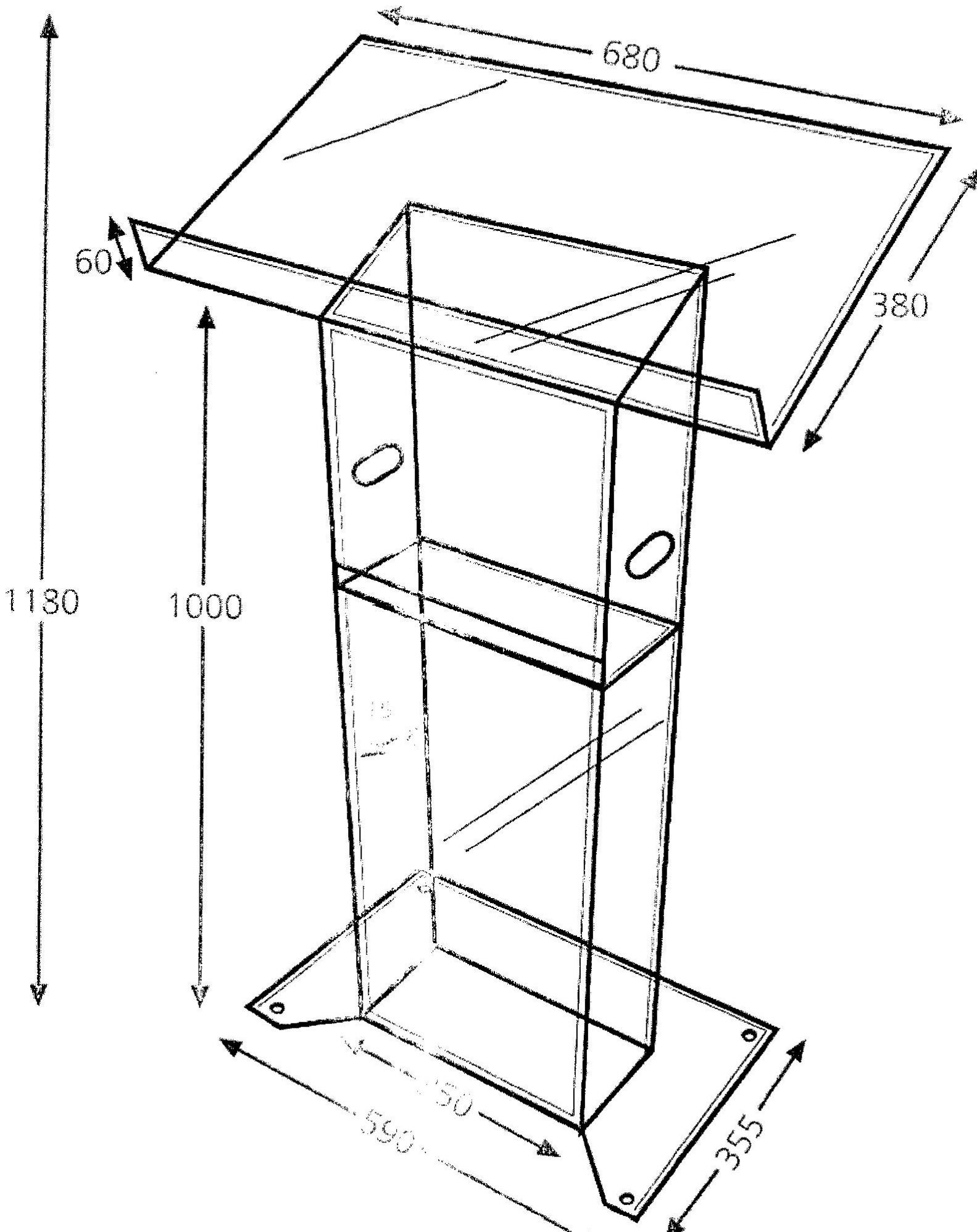

Պնայակտեր 3

