

**ԵՐԵՎԱՆԻ ԶԵՐՄԱԷԼԵԿՏՐԱԿԵԼՏՐՈՆ ՓԲԸ-Ի ԿԱՐԻՔՆԵՐԻ ՀԱՄԱՐ ԱՊՐԱՆՔԻ  
ՄԱՏԱԿԱՐԱՐՄԱՆ ՊԱՅՄԱՆԱԳԻՐ**

**N ԵՋԷԿ-ԳՀԱՊՁԲ-21/20**

ք. Երևան

«10» 05 2021 թ.

«Երևանի Զերմաէլեկտրակենտրոն» ՓԲԸ-ն, ի դեմս գլխավոր տնօրեն՝ Ա. Գրիգորյանի, որը գործում է ընկերության կանոնադրության հիման վրա, այսուհետ «Գնորդ», մի կողմից, և «Կոտայք Կոշ» ԲԲԸ-ն, ի դեմս տնօրեն Հ. Գևորգյանի, որը գործում է ընկերության կանոնադրության հիման վրա, այսուհետ «Վաճառող» մյուս կողմից, կնքեցին սույն պայմանագիրը հետևյալի մասին:

**1. ՊԱՅՄԱՆԱԳՐԻ ԱՌԱՐԿԱՆ**

1.1. Վաճառողը պարտավորվում է սույն պայմանագրով (այսուհետ՝ պայմանագիր) սահմանված կարգով, ծավալներով, ժամկետներում և հասցեով Գնորդին մատակարարել պայմանագրի N 1 հավելվածով՝ Տեխնիկական բնութագիր-գնման ժամանակացույցով նախատեսված ապրանքը (այսուհետ՝ ապրանք), իսկ Գնորդը պարտավորվում է ընդունել ապրանքը և վճարել դրա համար:

**2. ԿՈՂՄԵՐԻ ԻՐԱՎՈՒՆՔՆԵՐԸ ԵՎ ՊԱՐՏԱԿԱՆՈՒԹՅՈՒՆՆԵՐԸ**

**2.1 Գնորդն իրավունք ունի՝**

2.1.1 Ապրանքը պայմանագրով սահմանված ժամկետում Վաճառողի կողմից չմատակարարելու դեպքում հրաժարվել ապրանքից, եթե մատակարարման ժամկետները խախտվել են 10 օրից ավելի:

2.1.2 Եթե հանձնվել է անպատշաճ որակի՝ պայմանագրով նախատեսված տեխնիկական բնութագրին չհամապատասխանող ապրանք՝

ա) պահանջել հատուցելու ապրանքի անպատշաճ որակի լինելու պատճառով իր կատարած ծախսերը.

բ) չընդունել ապրանքն՝ իր հայեցողությամբ սահմանելով անպատշաճ որակի ապրանքը պայմանագրին համապատասխանող որակի ապրանքով անհատույց փոխարինման ողջամիտ ժամկետ և պահանջել Վաճառողից վճարելու պայմանագրի 6.3 կետով նախատեսված տուգանքը.

գ) հրաժարվել պայմանագիրը կատարելուց և պահանջել վերադարձնելու ապրանքի համար վճարված գումարը:

2.1.3 Եթե հանձնվել է պայմանագրով որոշվածից պակաս քանակի ապրանք, ապա՝

ա) պահանջել լրացնելու ապրանքի պակաս հանձնված քանակը,

բ) հրաժարվել հանձնված ապրանքից և դրա համար վճարելուց, իսկ եթե ապրանքի համար վճարվել է, ապա պահանջել վերադարձնելու վճարված գումարը և վճարելու պայմանագրի 6.2 կետով նախատեսված տույժը:

2.1.4 Եթե հանձնվել է տեսակի պայմանի խախտմամբ ապրանք, իր ընտրությամբ՝

ա) ընդունել տեսակի վերաբերյալ պայմանին համապատասխանող ապրանքը և հրաժարվել մնացած ապրանքներից.

բ) հրաժարվել հանձնված բոլոր ապրանքներից և պահանջել վճարելու պայմանագրի 6.2 կետով նախատեսված տույժը.

գ) պահանջել տեսակի վերաբերյալ պայմանին չհամապատասխանող ապրանքի անհատույց փոխարինում պայմանագրով նախատեսված տեսակին համապատասխան ապրանքով:

2.1.5 Վաճառողի կողմից մատակարարման ժամկետների խախտման դեպքում իր հայեցողությամբ սահմանել ապրանքի մատակարարման նոր ժամկետ և պահանջել Վաճառողից վճարելու պայմանագրի 6.2 կետով նախատեսված տույժը:

2.1.6 Վաճառողից պահանջել հատուցելու վնասները, եթե Գնորդը Վաճառողի կողմից պարտավորությունը խախտելու հետևանքով պայմանագրի լուծումից հետո ողջամիտ ժամկետում այլ անձից ավելի բարձր, սակայն ողջամիտ գնով գնել է ապրանք՝ պայմանագրով նախատեսվածի փոխարեն՝ պայմանագրով սահմանված և դրա փոխարեն կնքված գործարքի գների միջև տարբերության չափով, ինչպես նաև ապրանքն այլ անձից ձեռք բերելու համար իր կատարած բոլոր անհրաժեշտ և ողջամիտ ծախսերը:

2.1.7 Միակողմանի լուծել պայմանագիրը (լրիվ կամ մասնակի), եթե Վաճառողն էականորեն խախտել է պայմանագիրը.

2.1.7.1 Վաճառողի կողմից պայմանագիրը խախտելն էական է համարվում, եթե՝

ա) մատակարարվել է անպատշաճ որակի ապրանք որը չի կարող փոխարինվել Գնորդի համար ընդունելի ժամկետում.

բ) ապրանքի մատակարարման ժամկետները խախտվել են 10 օրից ավելի,

2.1.8 Ձևնել ապրանքը և հայտնաբերված թերությունների մասին անհապաղ տեղեկացնել Վաճառողին:

## **2.2 Գնորդը պարտավոր է՝**

2.2.1 Կատարել պայմանագրին համապատասխան մատակարարված ապրանքի ընդունումն ապահովող բոլոր անհրաժեշտ գործողությունները:

2.2.2 Վաճառողի հանձնած ապրանքից պայմանագրին համապատասխան հրաժարվելու դեպքում, ապահովել այդ ապրանքի պատասխանատու պահպանությունը և դրա մասին անհապաղ տեղեկացնել Վաճառողին:

2.2.3 Պայմանագրով նախատեսված կարգով և ժամկետներում մատակարարված ապրանքն ընդունելու դեպքում Վաճառողին վճարել վերջինիս վճարման ենթակա գումարները, իսկ վճարման ժամկետի խախտման դեպքում՝ նաև պայմանագրի 6.5 կետով նախատեսված տույժը:

2.2.4 Ապրանքի քանակի, տեսականու, որակի մասին պայմանագրի պայմանները խախտելու մասին Վաճառողին ծանուցել թերությունը հայտնաբերելուց հետո անմիջապես կամ այն բանից հետո՝ ողջամիտ ժամկետում, երբ պայմանագրի համապատասխան պայմանի խախտումը պետք է հայտնաբերված լիներ՝ ելնելով ապրանքի բնույթից և նշանակությունից:

2.2.5 Պայմանագրի 2.3.3 կետի համաձայն պայմանագրի լուծումից հետո Վաճառողին հատուցել վերջինիս պատճառված և սահմանված կարգով հիմնավորված վնասները:

## **2.3 Վաճառողն իրավունք ունի՝**

2.3.1 Գնորդից պահանջել ընդունելու պայմանագրով նախատեսված կարգով, ծավալներով, ժամկետներում և հասցեով մատակարարված ապրանքը:

2.3.2 Գնորդից պահանջել վճարելու պայմանագրով նախատեսված կարգով, ծավալներով, ժամկետներում և հասցեով մատակարարված և Գնորդի կողմից ընդունված ապրանքի համար իրեն վճարման ենթակա գումարները:

2.3.3 Միակողմանի լուծել պայմանագիրը (լրիվ կամ մասնակի), եթե Գնորդն էականորեն խախտել է պայմանագիրը:

2.3.3.1 Գնորդի կողմից պայմանագիրը խախտելն էական է համարվում, եթե բազմիցս խախտվել են ապրանքի համար վճարելու ժամկետները:

2.3.4 Գնորդի համաձայնությամբ վաղաժամկետ մատակարարել ապրանքը:

## **2.4 Վաճառողը պարտավոր է՝**

2.4.1 Գնորդին հանձնել ապրանքը՝ պայմանագրով նախատեսված կարգով, ծավալներով, ժամկետներում և հասցեով:

2.4.2 Ապահովել ապրանքի մատակարարումը պայմանագրի 2.1.2 կետի բ) ենթակետին և (կամ) 2.1.5 կետին համապատասխան՝ Գնորդի կողմից սահմանված ժամկետներում:

2.4.3 Գնորդին հանձնել երրորդ անձանց իրավունքներից ազատ ապրանք:

2.4.4 Գնորդին հանձնել պայմանագրով նախատեսված որակի և քանակի ապրանք՝ պայմանագրով նախատեսված ժամկետներում և հասցեով, իսկ Գնորդի պահանջով տրամադրել ապրանքի որակը հավաստող՝ «Օրենսդրությամբ սահմանված փաստաթղթեր:

2.4.5 Թերի մատակարարում թույլ տալու դեպքում, պայմանագրով նախատեսված կարգով, լրացնել թերի մատակարարվածը:

2.4.6 Հետ տանել Գնորդի կողմից պայմանագրի 2.2.2 կետին համապատասխան՝ պատասխանատու պահպանության ընդունված ապրանքը կամ ողջամիտ ժամկետում տնօրինել այն, ինչպես նաև հատուցել ապրանքը պատասխանատու պահպանության ընդունելու, այն իրացնելու կամ Վաճառողին վերադարձնելու հետ կապված անհրաժեշտ ծախսերը:

2.4.7 Պայմանագրով նախատեսված դեպքերում վճարել պայմանագրի 6.2 և 6.3 կետերով նախատեսված տույժը և տուգանքը:

2.4.8 Գնորդին հանձնել ապրանքի պատկանելիքները և համապատասխան փաստաթղթերը:

2.4.9 Պայմանագրի 2.1.7 կետի համաձայն պայմանագրի լուծումից հետո Գնորդին հատուցել վերջինիս պատճառով և սահմանված կարգով հիմնավորված վնասները:

2.4.10 Որակավորման և պայմանագրի ապահովում ներկայացրած անձը պարտավոր է ապահովումների գործողության ընթացքում լուծարման կամ սնանկացման գործընթաց սկսելու դեպքում դրա մասին նախապես գրավոր տեղեկացնել Գնորդին:

### **3. ՊԱՅՄԱՆԱԳՐԻ ԳԻՆԸ ԵՎ ՎՃԱՐՄԱՆ ԿԱՐԳԸ**

3.1 Պայմանագրի գինը կազմում է 37 200 000(երեսունյոթ միլիոն երկու հարյուր) ՀՀ դրամ, ներառյալ ԱԱՀ-ն: Պայմանագրի գինը ներառում է պայմանագրի կատարումն ապահովելու նպատակով Վաճառողի կողմից կատարվելիք բոլոր վճարները (ծախսերը), այդ թվում՝ հարկերը, տուրքերը, փոխադրման, ապահովագրման ծախսերը, պարգևավճարները և ակնկալվող շահույթը:

Ապրանքի մատակարարման գինը կայուն է և Վաճառողն իրավունք չունի պահանջել ավելացնելու, իսկ Գնորդը նվազեցնելու այդ գինը:

3.2 Գնորդն իրեն մատակարարված ապրանքի դիմաց վճարում է ՀՀ դրամով անկանխիկ՝ դրամական միջոցները Վաճառողի հաշվարկային հաշվին փոխանցելու միջոցով: Դրամական միջոցների փոխանցումը կատարվում է հանձման-ընդունման արձանագրության հիման վրա՝ պայմանագրի վճարման ժամանակացույցով (հավելված N 2) նախատեսված չափերով և ամիսներին: Եթե արձանագրությունը կազմվում է տվյալ ամսվա 20-ից հետո և այդ ամսում վճարման ժամանակացույցով նախատեսված են ֆինանսական միջոցներ, ապա վճարումն իրականացվում է մինչև 30 աշխատանքային օրվա ընթացքում, բայց ոչ ուշ, քան մինչև տվյալ տարվա դեկտեմբերի 30-ը:

### **4. ԱՊՐԱՆՔԻ ՈՐԱԿԸ ԵՎ ԵՐԱՇԽԻՔԸ**

4.1 Վաճառողը երաշխավորում է մատակարարված ապրանքի որակի համապատասխանությունը պետական ստանդարտի պահանջներին:

4.2 Հիմնական միջոց հանդիսացող ապրանքների համար երաշխիքային ժամկետ է սահմանվում Գնորդի կողմից ապրանքն ընդունվելու օրվան հաջորդող օրվանից հաշված 375 օրացուցային օրը: Եթե երաշխիքային ժամկետի ընթացքում ի հայտ են եկել մատակարարված ապրանքի թերություններ, ապա Վաճառողը պարտավոր է իր հաշվին, Գնորդի կողմից սահմանված ողջամիտ ժամկետում վերացնել թերությունները:

### **5. ԱՊՐԱՆՔԻ ՀԱՆՁՆՈՒՄԸ ԵՎ ԸՆԴՈՒՆՈՒՄԸ**

5.1 Մատակարարված ապրանքն ընդունվում է Գնորդի և Վաճառողի միջև հանձման-ընդունման արձանագրության ստորագրմամբ: Ապրանքը Գնորդին հանձնելու փաստը ֆիքսվում է Գնորդի և Վաճառողի միջև երկկողմ հաստատված փաստաթղթով՝ նշելով փաստաթղթի կազմման ամսաթիվը:

Մինչև պայմանագրով ապրանքի մատակարարման համար նախատեսված օրը ներառյալ Վաճառողը Գնորդին է տրամադրում իր կողմից ստորագրված՝ ապրանքը Գնորդին հանձնելու փաստը ֆիքսող փաստաթուղթը (հավելված N 3.1), իսկ էլեկտրոնային գնումների armeps համակարգի միջոցով (գործողության իրականացման ձեռնարկը տեղադրված է [www.procurement.am](http://www.procurement.am) հասցեով գործող կայքի «Էլեկտրոնային գնումներ» բաժնում)՝ նաև հանձման-ընդունման արձանագրությունը (հավելված N 3): Ընդ որում Վաճառողը հանձման-ընդունման արձանագրությունը չի կնքում, հաստատում է էլեկտրոնային ստորագրությամբ՝ լրացնելով միայն այն սյունակները, որոնք վերաբերում են իր տվյալներին (լրացման կարգը տեղադրված է [www.procurement.am](http://www.procurement.am) հասցեով գործող կայքի «Օրենսդրություն» բաժնի «Ֆինանսների նախարարի հրամաններ» ենթաբաժնում):

5.2 Եթե մատակարարված ապրանքը համապատասխանում է պայմանագրի պայմաններին, Գնորդը պայմանագրի 5.1 կետում նշված փաստաթղթերը ստանալու օրվան հաջորդող աշխատանքային օրվանից հաշված 10 աշխատանքային օրվա ընթացքում ստորագրում և էլեկտրոնային գնումների armeps համակարգի

միջոցով Վաճառողին է տրամադրում իր կողմից ստորագրված հանձնման-ընդունման արձանագրությունը և դրա ստորագրման համար հիմք հանդիսացած դրական եզրակացությունը:

5.3 Եթե մատակարարված ապրանքը կամ դրա մի մասը չի համապատասխանում պայմանագրի պայմաններին, ապա Գնորդը չի ստորագրում հանձնման-ընդունման արձանագրությունը և պայմանագրի 5.2 կետում նշված ժամկետում էլեկտրոնային գնումների armeps համակարգի միջոցով Վաճառողին հետ է վերադարձնում հանձնման-ընդունման արձանագրությունը և դրա չստորագրման համար հիմք հանդիսացած բացասական եզրակացությունը: Սույն կետի կիրառման դեպքում Գնորդը ձեռնարկում է նման իրավիճակի համար պայմանագրով նախատեսված միջոցները և Վաճառողի նկատմամբ կիրառում է պայմանագրով նախատեսված պատասխանատվության միջոցներ:

5.4 Եթե պայմանագրի 5.2 կետով սահմանված ժամկետում Գնորդը չի ընդունում մատակարարված ապրանքը կամ չի մերժում դրա ընդունումը, ապա մատակարարված ապրանքը համարվում է ընդունված և պայմանագրի 5.2 կետով սահմանված վերջնաժամկետին հաջորդող աշխատանքային օրը Գնորդը էլեկտրոնային գնումների համակարգի միջոցով Վաճառողին է տրամադրում իր կողմից ստորագրված հանձնման-ընդունման արձանագրությունը:

## **6. ԿՈՂՄԵՐԻ ՊԱՏԱՍԽԱՆԱՏՎՈՒԹՅՈՒՆԸ**

6.1 Վաճառողը պատասխանատվություն է կրում հանձնած ապրանքի որակի և պայմանագրով նախատեսված մատակարարման ժամկետների պահպանման համար:

6.2 Վաճառողի կողմից պայմանագրով նախատեսված ապրանքի մատակարարման ժամկետների խախտման դեպքում Վաճառողից յուրաքանչյուր ուշացված աշխատանքային օրվա համար գանձվում է տույժ՝ մատակարարման ենթակա, սակայն չմատակարարված ապրանքի գնի 0,05 (զրո ամբողջ հինգ հարյուրերորդական) տոկոսի չափով:

6.3 Պայմանագրի 1.1 կետում նշված տեխնիկական բնութագրին չհամապատասխանող ապրանք մատակարարելու յուրաքանչյուր դեպքում Վաճառողից գանձվում է տուգանք՝ պայմանագրի գնի 0,5 (զրո ամբողջ հինգ տասնորդական) տոկոսի չափով: Ընդ որում տուգանքը հաշվարկվում է նաև ապրանքի մատակարարումը սույն պայմանագրով սահմանված ժամկետում կատարելու, սակայն պատվիրատուի կողմից այդ չընդունվելու դեպքում:

6.4 Պայմանագրի 6.2 և 6.3 կետերով նախատեսված տույժը և տուգանքը հաշվարկվում և հաշվանցվում են Վաճառողին վճարման ենթակա գումարների հետ:

6.5 Գնորդի կողմից պայմանագրի 3.3 կետով նախատեսված ժամկետի խախտման համար Գնորդի նկատմամբ յուրաքանչյուր ուշացված աշխատանքային օրվա համար հաշվարկվում է տույժ՝ վճարման ենթակա, սակայն չվճարված գումարի 0,05 (զրո ամբողջ հինգ հարյուրերորդական) տոկոսի չափով:

6.6 Պայմանագրով չնախատեսված դեպքերում կողմերն իրենց պարտավորությունները չկատարելու կամ ոչ պատշաճ կատարելու համար պատասխանատվություն են կրում << օրենսդրությամբ սահմանված կարգով:

6.7 Տույժերի և (կամ) տուգանքի վճարումը Կողմերին չի ազատում իրենց պայմանագրային պարտավորությունները լրիվ կատարելուց

## **7. ԱՆՀԱՂԹԱՀԱՐԵԼԻ ՈՒԺԻ ԱԶԴԵՑՈՒԹՅՈՒՆԸ (ՖՈՐՍ-ՄԱԺՈՐ)**

Պայմանագրով պարտավորություններն ամբողջությամբ կամ մասնակիորեն չկատարելու համար կողմերն ազատվում են պատասխանատվությունից, եթե դա եղել է անհաղթահարելի ուժի ազդեցության հետևանքով, որը ծագել է սույն պայմանագիրը կնքելուց հետո, և որը կողմերը չէին կարող կանխատեսել կամ կանխարգելել: Այդպիսի իրավիճակներ են երկրաշարժը, ջրհեղեղը, հրդեհը, պատերազմը, ռազմական և արտակարգ դրություն հայտարարելը, քաղաքական հուզումները, գործադուլները, հաղորդակցության միջոցների աշխատանքի դադարեցումը, պետական մարմինների ակտերը և այլն, որոնք անհնարին են դարձնում սույն պայմանագրով պարտավորությունների կատարումը: Եթե արտակարգ ուժի ազդեցությունը շարունակվում է 3 (երեք) ամսից ավելի, ապա կողմերից յուրաքանչյուրն իրավունք ունի լուծել պայմանագիրը՝ այդ մասին նախապես տեղյակ պահելով մյուս կողմին:

## 8. ԱՅԼ ՊԱՅՄԱՆՆԵՐ

8.1 Պայմանագիրն ուժի մեջ է մտնում Կողմերի ստորագրման պահից և գործում է մինչև կողմերի՝ պայմանագրով ստանձնած պարտավորությունների ողջ ծավալով կատարումը:

8.2 Պայմանագրից ծագած՝ կողմի վճարային պարտավորությունը չի կարող դադարել այլ պայմանագրից ծագած՝ հակընդդեմ պարտավորության հաշվանցով, առանց կողմերի գրավոր և կնիքով հաստատված համաձայնության: Պայմանագրից ծագած պահանջի իրավունքը չի կարող փոխանցվել այլ անձի, առանց պարտապան կողմի գրավոր համաձայնության:

8.3 Այն դեպքում, երբ օրենքով նախատեսված կարգով օրենքի պահանջների կատարման նկատմամբ հսկողության կամ վերահսկողության կամ բողոքների քննության արդյունքում արձանագրվում է, որ պայմանագիրը կնքելու նպատակով կազմակերպված գնման գործընթացում, մինչև պայմանագրի կնքումը, Վաճառողը ներկայացրել է կեղծ փաստաթղթեր (տեղեկություններ և տվյալներ), կամ վերջինիս ընտրված մասնակից ճանաչելու մասին որոշումը չի համապատասխանում Հայաստանի Հանրապետության օրենսդրությանը, ապա այդ հիմքերն ի հայտ գալուց հետո Գնորդը միակողմանիորեն լուծում է պայմանագիրը, եթե արձանագրված խախտումները մինչև պայմանագրի կնքումը հայտնի լինելու դեպքում գնումների մասին Հայաստանի Հանրապետության օրենսդրության համաձայն հիմք կհանդիսանային պայմանագիրը չկնքելու համար: Ընդ որում, Գնորդը չի կրում պայմանագրի միակողմանի լուծման հետևանքով Վաճառողի համար առաջացող վնասների կամ բաց թողնված օգուտի ռիսկը, իսկ վերջինս պարտավոր է Հայաստանի Հանրապետության օրենքով սահմանված կարգով փոխհատուցել իր մեղքով Գնորդի կրած վնասներն այն ծավալով, որի մասով պայմանագիրը լուծվել է:

8.4 Պայմանագրի հետ կապված վեճերը ենթակա են քննության Հայաստանի Հանրապետության դատարաններում:

8.5 Պայմանագրում փոփոխություններ և լրացումներ կարող են կատարվել միայն Կողմերի փոխադարձ համաձայնությամբ՝ համաձայնագիր կնքելու միջոցով, որը կհանդիսանա պայմանագրի անբաժանելի մասը:

Արգելվում է պայմանագրում, իսկ եթե պայմանագրի գինը գործոնային է, ապա նաև այդ պայմանագրին կից հաջորդող յուրաքանչյուր տարիներին կնքված համաձայնագրում կատարել այնպիսի փոփոխություններ, որոնք հանգեցնում են գնվող ապրանքի ծավալների կամ ձեռք բերվող ապրանքի միավորի գնի կամ պայմանագրի գնի արհեստական փոփոխման:

8.6 Ապրանքի մատակարարման ժամկետը կարող է երկարաձգվել մինչև պայմանագրով այդ ժամկետը լրանալը՝ Վաճառողի առաջարկության առկայության դեպքում, պայմանով, որ Գնորդի մոտ չի վերացել ապրանքի օգտագործման պահանջը, իսկ Վաճառողի առաջարկությունը ներկայացվել է ոչ ուշ, քան պայմանագրով ի սկզբանե մատակարարման համար սահմանված ժամկետը լրանալուց առնվազն 5 օրացուցային օր առաջ: Ընդ որում սույն կետով սահմանված դեպքում ապրանքի մատակարարման ժամկետը կարող է երկարաձգվել մեկ անգամ մինչև 30 օրացուցային օրով, բայց ոչ ավել քան պայմանագրով սահմանված ժամկետն է:

8.7 Պայմանագրի պատշաճ կատարման պայմաններում կողմերի (Վաճառող կամ Գնորդ) օգուտները (խնայողություններ) կամ կրած վնասները տվյալ կողմի օգուտը կամ կրած վնասն են:

Պայմանագրի կողմերի՝ երրորդ անձանց նկատմամբ պարտավորությունները՝ ներառյալ պայմանագրի կատարման շրջանակում Վաճառողի կնքած այլ գործարքները և դրանցից բխող պարտավորությունները, դուրս են պայմանագրի կարգավորման դաշտից և չեն կարող ազդել պայմանագրի կատարման արդյունքն ընդունելու վրա: Այդ գործարքների և դրանցից բխող պարտավորությունների կատարման հետ կապված հարաբերությունները կարգավորվում են այդ գործարքների հետ կապված հարաբերությունները կարգավորող նորմերով, և դրանց համար պատասխանատու է Վաճառողը:

8.8 Պայմանագիրը չի կարող փոփոխվել կողմերի պարտավորությունների մասնակի չկատարման հետևանքով կամ ամբողջությամբ լուծվել կողմերի փոխադարձ համաձայնությամբ՝ բացառությամբ՝ Հայաստանի Հանրապետության օրենսդրությամբ սահմանված կարգով ապրանքի մատակարարման համար անհրաժեշտ ֆինանսական հատկացումների նվազեցման դեպքերի: Ընդ որում, պայմանագրի կողմերի՝ պարտավորությունների մասնակի չկատարման կամ ամբողջությամբ լուծման կողմերի փոխադարձ համաձայնությունն անհրաժեշտ է ձեռք բերել նախքան Հայաստանի Հանրապետության օրենսդրությամբ սահմանված կարգով ապրանքի մատակարարման համար անհրաժեշտ ֆինանսական հատկացումների նվազեցումը:

8.9 Վաճառողի կողմից ստանձնած պարտավորությունները չկատարելու կամ ոչ պատշաճ կատարելու հիմքով պայմանագիրն ամբողջությամբ կամ մասնակի միակողմանի լուծելու մասին ծանուցումը Գնորդը հրապարակում է [www.procurement.am](http://www.procurement.am) հասցեով գործող ինտերնետային կայքի «Պայմանագրերը միակողմանի լուծելու մասին ծանուցումներ» բաժնում՝ նշելով հրապարակման ամսաթիվը: Վաճառողը, պայմանագիրը միակողմանի լուծելու վերաբերյալ, համարվում է պատշաճ ծանուցված՝ ծանուցումը, սույն կետով սահմանված հրապարակվելուն հաջորդող օրվանից: Պայմանագիրն ամբողջությամբ կամ մասնակի միակողմանի լուծելու մասին ծանուցումը տեղեկագրում հրապարակվելու օրը Գնորդը այն ուղարկվում է նաև Վաճառողի էլեկտրոնային փոստին:

8.10 Պայմանագրի կապակցությամբ ծագած վեճերը լուծվում են բանակցությունների միջոցով: Համաձայնություն ձեռք չբերելու դեպքում վեճերը լուծվում են դատական կարգով:

8.11 Պայմանագիրը կազմված է 14 էջից, կնքվում է երկու օրինակից, որոնք ունեն հավասարազոր իրավաբանական ուժ, յուրաքանչյուր կողմին տրվում է մեկական օրինակ: Պայմանագրի N 1, N 2, N 3 և N 3.1 հավելվածները, համարվում են պայմանագրի անբաժանելի մասը:

8.14 Պայմանագրի հետ կապված հարաբերությունների նկատմամբ կիրառվում է Հայաստանի Հանրապետության իրավունքը:

## 9. Կողմերի հասցեները, բանկային վավերապայմանները և ստորագրությունները

### ԳՆՈՐԴ

Երևանի Ջերմաէլեկտրակենտրոն ՓԲԸ

ք. Երևան, Արին-Բերդի 3-րդ նրբանցք, թիվ 3

Արդշինբանկ ՓԲԸ, Շենգավիթ մ/ճ

Հ/Հ 2473600002170010

ՀՎՀՀ 02205028

Գլխավոր տնօրեն Լ. Գրիգորյան

/ստորագրություն/



### ՎԱՃԱՌՈՂ

Կոտայքյուշ ԲԲԸ

ք. Աբովյան, 5-րդ փող., շին 13

Ամերիաբանկ

1570001965900100

ՀՎՀՀ 03506316

Տնօրեն Հ. Գևորգյան

/ստորագրություն/



ՏԵԽՆԻԿԱԿԱՆ ԸՆԴՀԱՆՈՒՄԻՆ - ԳՆՄԱՆ ԺԱՄԱՆԱԿԱՑՈՒՅՑ

N ԵՋԷԿ-ԳՀԱՆՈՒՄԸ-21/20 ծածկագրով պայմանագրի

ՀՀ դրամ

Ապրանքի

	հրավերով նախատեսված չափաքանի համարը	գնումների պլանով նախատեսված միջանցիկ ծածկագիրը՝ ըստ ԳՄՆ ղստ ԳՄՆ (CPV)	անվանումը	ապրանքային նշանը, մակիշը և արտադրողի անվանումը	տեխնիկական բնութագիրը	չափան ան միավ որը	միավոր գինը/ՀՀ դրամ	ընդհանուր գինը/ՀՀ դրամ	ընդի անուր քանակը	մատակարարումն		Ժամկետը
										հասցեն	ենթակա քանակը	
1	42131170	Կարգավորիչ փական DN 1"՝ Իր շարժաբերով	WIER, BV985, Trillium Flow technologies	Stensalը՝ Wier variable SprayNozzle . Շափը՝ 1", կարգը՝ class 1500 ANSI: Փականի բոլոր տեխնիկական տվյալները և գծագիրը կցկած են սույն պայմանագրին կից ֆայլում	*Փականը պետք է արտադրվի ունենա տեղում ձեռքով	հատ	37 200 000	37 200 000	1	Ք.Երևա ն Արցախի 4-րդ նրբ. թիվ 14	1	Պայմանագրով նախատեսված կողմերի հրավերունքների և պարտակա- նությունների կատարման պայմանն ուժի մեջ մտնելու օրվանից հաշված մինչև 115 օրացուցային օրվա ընթացքում:

			բացվել/փակվելու և կարգավորիչ: Արտարդված լինի 2021թվականին և փականի հետ միասին ներկայացվի հավաստագիր արտադրող գործարանի կողմից:							
--	--	--	---	--	--	--	--	--	--	--

**ԳՆՈՐԴ**

Երևանի Ջերմակենսկությունպենստրոն ՓԲԸ

ք. Երևան, Արին-Բերդի 3-րդ նրբանցք, թիվ 3

Արդշինքանկ ՓԲԸ, Շենգավիլիա մ/6

Հ/Հ 2473600002170010

ՀՎՀՀ 02205028



Գլխավոր տնօրեն / Ստորագրող/

**ՎԱՃԱՊՈՐ**

Կոտայքի ըԲԸ

ք. Արտյան, 5-րդ փող., շին 13

Ամերիպրանկ

Հ/Հ 1570001965900100

ՀՎՀՀ 03506316



Տնօրեն / Ստորագրող/

ՎՃԱՐՄԱ ՓԱՍՏԱՆԱԿԱՅՈՒՅՑ \*

ՀՀ դրամ

Սպրանքի

հրավերով նախատեսված չափաբաժնի համարը	գնումների պլանով նախատեսված միջանցիկ ծածկագիրը՝ ըստ ԳՍԱ դասակարգման (СРУ)	անվանումը	դիմաց վճարումները նախատեսվում է իրականացնել 2021 թ-ին՝ ըստ ամիսների, այդ թվում**	Շեղանիք
1	42131170	Կարգավորիչ փական DN 1" իր շարժաբերով	Հանձնման-ընդունման արձանագրության երկիրը՝ հաստատման օրվանից 30 օրացուցային օր	

ԳՆՈՐԴ

Երևանի Ջեդանալեկտրակենտրոն ՓԲԸ

ք. Երևան, Արին-Բերդի 3-րդ նորանցք, թիվ 3

Արդշիրսանկ ՓԲԸ Շենգալիթե մ/Ը

Հ/Հ 2473600002170010

Հ/Հ Հ 02205028



Գլխավոր տնօրեն Ա. Գրիգորյան

Կ.Տ /ստորագրություն/

ՎԱՃԱՌՈՂ

Կոտայքի ՔԲԸ

ք. Արովյան, 5-րդ փող., շին 13

Ամերիաբանկ

Հ/Հ 15700019655900100

Հ/Հ Հ 03506316

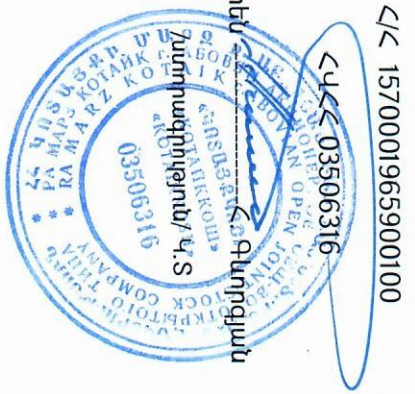

Տնօրեն Ա. Բաղդյան

Հստորագրություն/Կ.Տ

Պայմանագրի կողմ

Պատվիրատու

\_\_\_\_\_

գտնվելու վայրը \_\_\_\_\_

\_\_\_\_\_

գտնվելու վայրը \_\_\_\_\_

հհ \_\_\_\_\_

հհ \_\_\_\_\_

հվհհ \_\_\_\_\_

հվհհ \_\_\_\_\_

**ԱՐՁԱՆԱԳՐՈՒԹՅՈՒՆ N**

**ՊԱՅՄԱՆԱԳՐԻ ԿԱՄ ԴՐԱ ՄԻ ՄԱՍԻ ԿԱՏԱՐՄԱՆ ԱՐԴՅՈՒՆՔՆԵՐԻ**

**ՀԱՆՁՆՄԱՆ-ԸՆԴՈՒՆՄԱՆ**

« » « » 20 թ.

Պայմանագրի /այսուհետ՝ Պայմանագիր/ անվանումը՝ \_\_\_\_\_

Պայմանագրի կնքման ամսաթիվը՝ « \_\_\_\_ » « \_\_\_\_ » 20 թ.

Պայմանագրի համարը՝ \_\_\_\_\_

Պատվիրատուն և Պայմանագրի կողմը՝ հիմք ընդունելով պայմանագրի կատարման վերաբերյալ « » « » 20 թ. դուրս գրված N \_\_\_\_ հաշիվ ապրանքագիրը, կազմեցին սույն արձանագրությունը հետևյալի մասին.

Պայմանագրի շրջանակներում Պայմանագրի կողմը մատակարարել է հետևյալ ապրանքները՝

N	Մատակարարված ապրանքների							
	անվանումը	տեխնիկական բնութագրի համառոտ շարադրանքը	քանակական ցուցանիշը		կատարման ժամկետը		Վճարման ենթակա գումարը /հազար դրամ/	Վճարման ժամկետը /ըստ վճարման ժամանակացույցի/
			ըստ պայմանագրով հաստատված գնման ժամանակացույցի	փաստացի	ըստ պայմանագրով հաստատված գնման ժամանակացույցի	փաստացի		

Սույն արձանագրության երկկողմ հաստատման համար հիմք հանդիսացած հաշիվ ապրանքագիրը և դրական եզրակացությունը հանդիսանում են սույն արձանագրության բաղկացուցիչ մասը և կցվում են:

Ապրանքը հանձնեց

Ապրանքը ընդունեց

\_\_\_\_\_

\_\_\_\_\_

ստորագրություն

ստորագրություն

\_\_\_\_\_

\_\_\_\_\_

ազգանուն, անուն

ազգանուն, անուն

Կ.Տ.

Կ.Տ.

ԱԿՏ N \_\_\_\_\_

պայմանագրի արդյունքը Գնորդին հանձնելու փաստը ֆիքսելու վերաբերյալ

Սույնով արձանագրվում է, որ \_\_\_\_\_-ի (այսուհետ՝ Գնորդ) և \_\_\_\_\_

Գնորդի անվանումը

Վաճառողի անվանումը

(այսուհետ՝ Վաճառող) միջև 20 թ. \_\_\_\_\_-ին կնքված N \_\_\_\_\_

պայմանագրի կնքման ամսաթիվը

պայմանագրի համարը

պայմանագրի շրջանակներում Վաճառողը 20 թ. \_\_\_\_\_-ին հանձնման-ընդունման նպատակով Գնորդին հանձնեց ստորև նշված ապրանքները.

Ապրանքի		
անվանումը	չափման միավորը	քանակը (փաստացի)

Սույն ակտը կազմված է 2 օրինակից, յուրաքանչյուր կողմին տրամադրվում է մեկական օրինակ:

**ԿՈՂՄԵՐԸ**

**Հանձնեց**

**Ընդունեց**

հայտը նախագծած ներկայացուցիչ՝

\_\_\_\_\_

ազգանուն, անուն

\_\_\_\_\_

ազգանուն, անուն

\_\_\_\_\_

Ստորագրություն

\_\_\_\_\_

ստորագրություն

# Pipe Desuperheater Technical Data Sheet

Customer	WVC Order No.	Line No.	Revision
Cust Ref			0
Order No	Nominal Size	25 mm (1")	
Cust Item No 1	Valve Rating	ANSI 1500	
Project	Valve Type	Variable Spray Nozzle	
Quotation No	Quantity	1	
	Tag / Mark Nos	13LAB31AA911/13HAH15AC001	
	Sales Engineer	N.W.PARK	

Steam Operating Conditions			
Specified Cond. At		Maximum	Normal
Flow Rate	kg/hour	174609	204384
Steam Press	barg	70.8	75.4
Inlet Temp	°C	480.4	466.6
Inlet Enth	kJ/kg	3358.1	3314.2
Outlet Temp	°C	413.1	465.3
Outlet Enth	kJ/kg	3167.2	3113.7
Outlet Spec Vol	m³/kg	0.04	0.041

Spraywater Operating Conditions			
Flow Rate	kg/hour	11340.6	37.5
Water Press	barg	114.2	109.6
Water Temp	°C	140	140
Water Enth	kJ/kg	595.6	595.1
Water Spec Grav		0.93	0.93
Calc Cv		2.061	0.008
Valve Design Cv		4.7	

Design Conditions	
Closed Vlv Diff. Press	134barg
Steam	84.8barg @ 523.9°C
Water	134barg @ 180°C

Inspection and Test	B.C.V.	Cust.	3rd Pty
Body Hydraulic Test Press.	388barg	X	X
Seat Leakrate: Water @ 4 barg			13 cc/min
Functional Test	X	X	
Special Test			
Inspection Basis: Company Std. Q.C.	X		Special
Inspection Authority			

Paint Requirements	
Valve	System A, RAL 9006
Actuator	System A, BS4800 20 D 45
Valve Mounting	System A, BS4800 20 D 45

Other Details:

Valve Code			
Valve Type	Form	BV 985	Pipe Desuperheater
Body Size	Trim Size	25 mm	MN5
Body Material		A182 F22 CL.2	
Body Rating		ANSI 1500	
End Conn. Type	Size	Butt Weld	25 mm
Bonnet Form			
Packing Type		Grafoil	
Trim Design		Nozzle	
Trim Material	Plug	316 ST.ST. + GR.6 STELLITE FACE	
	Nozzle	316 ST.ST.	
	Seat	316 ST.ST.	
Trim Finish		Stellite Face	
Pipe Connection		300mm, Butt Weld	
Pipe Material			
Liner		No	
Pipe Supplied By		Customer	
Desup. Mounting Flange		80mm ANSI 1500 Flanged R/F	
Water Inlet Flange Position		A	
Branch Flg Ht above Centre		251 mm	
Leakage Class		ANSI Class IV	
Ind Spec	PED	ATEX	n/a n/a
Machinery Directive		n/a	

Actuator Type and Code			
Actuator Form	Area	Diaphragm	147 sq.in.
Spring Range		1.2 - 3 barg	
Bench Setting		None	
Increase Act. Pressure		Valve Opens	
On Supply Failure		Valve Closes	
Air Connection	Inst Pipe	1/4" NPT	Stainless Steel
Handwheel		Side Mounted	
Limit Stop		None	
Valve Travel		57 mm	
Air Pressure Min	Max.	2.7 barg	4.1 barg

Instrument Code			
Posit. Make	Model No	ABB	TZID-C
Transmitter	Gauges	Yes	YES
Input	Action	4-20 mA	Single
Filter Regulator	Model No	WVC	WVC-200
Number Of Gauges		YES	
Airlock Make	Model No		

Engineering Approved
Date
Design Assurance Group
Quality Plan



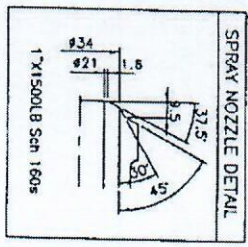

**DESCRIPTION**  
 -Steam Probe Body  
 -Spray Nozzle: 1" X1500LB  
 -400 1/2" dia. 1500LB Flange 31500LB  
 -ASME B16.5 1500LB Flange  
 -ASME B16.5 1500LB  
 -ASME B16.5 1500LB  
 -ASME B16.5 1500LB

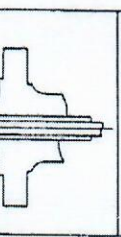
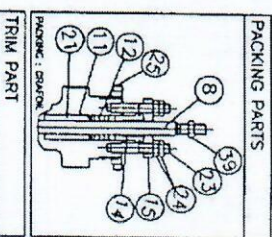
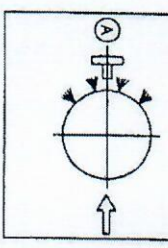
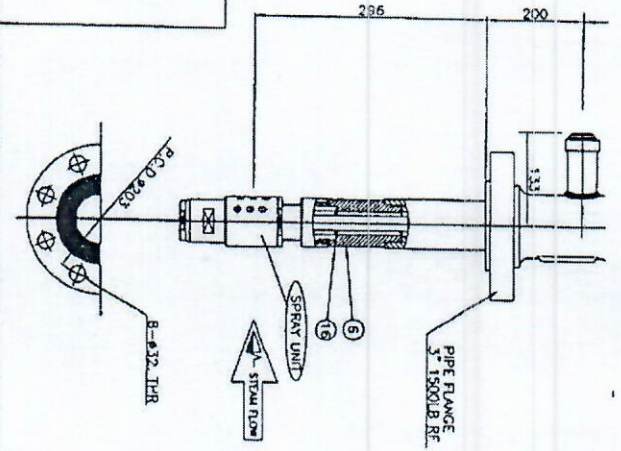

ITEM	DESCRIPTION	QTY	UNIT
1	Nozzle Body	1	SET
5	Spray Unit Body	1	SET
6	Valve Plug	1	SET
8	Plug Stem	1	SET
11	Support Ring	1	SET
12	Packing Ring	1	SET
14	Packing Followup	1	SET
15	Packing Plug	1	SET
18	Plug Stem Pin	1	SET
21	Packing Spacer	1	SET
23	Packing Stud	1	SET
24	Packing Stud Nut	1	SET
25	O-ring Nut	1	SET
29	O Ring	1	SET
43	Split Ring	1	SET
46	Retaining Nut	1	SET
47	End Cap	1	SET
50	Retaining Sleeve	1	SET
51	Circle	1	SET
54	Steel Insert	1	SET
55	Spray Insert	1	SET

**PROJECT INFORMATION**

PROJECT: STEAM PIPE CENTER LINE

CUSTOMER: SEDAC ENERTECH COMPANY LTD

PROJECT REF. NO.: TRECWIN COPP

**DATE:** 12 MAY 2010

**BY:** ALBERT J. YD. JON

**REVISIONS:**

NO.	DATE	DESCRIPTION
1	12 MAY 2010	ISSUE FOR FABRICATION

**PROJECT DRAWING NUMBER:** 13UAB31AA911

**QTY:** 1 SET

# Actuator Complete

Detailed description of included spare parts for the Actuator set:

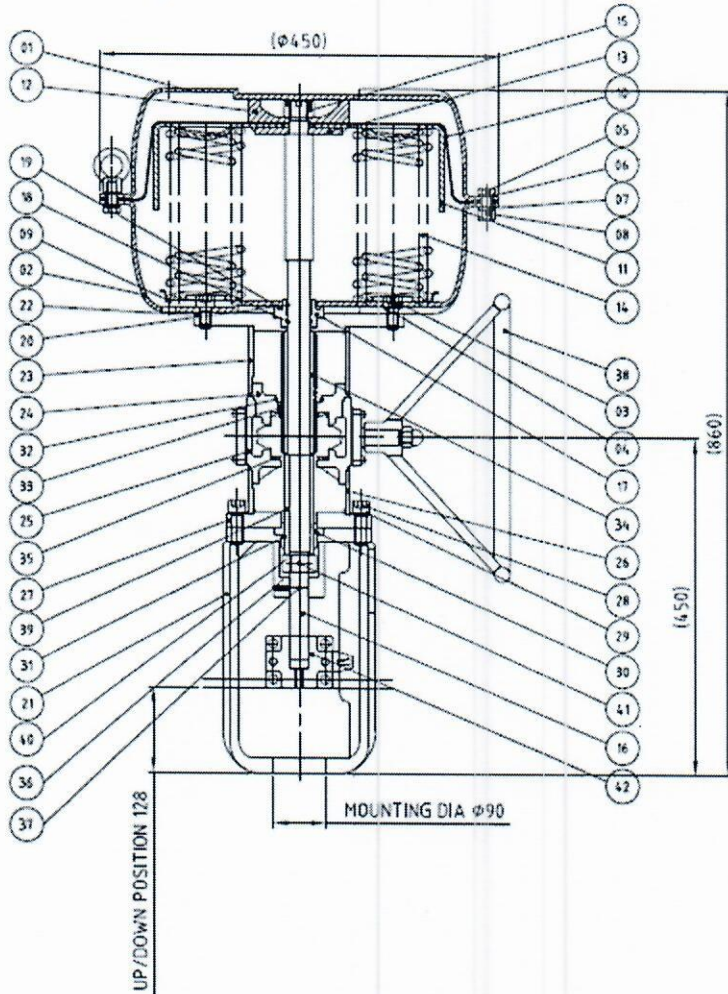

## PART LIST

REF	NAME OF PARTS	MATERIAL
1	UPPER CASE	SPH
2	LOWER CASE	SPH
3	CASE WRENCH BOLT	SUS316
4	WRENCH BOLT WASHER	CJ
5	CASE BOLTS	SUS316
6	CASE WASHER	SUS316
7	CASE SPRING WASHER	SUS316
8	CASE BOLT NUTS	SUS316
9	SPRING HOLDER	SPH
10	DIAPHRAGM	EPDM
11	DIAPHRAGM PLATE	SPH
12	SPACER	SPH
13	SUPPORT PLATE	S45C
14	SPRING	SWOSC
15	LOCK NUT	SUS304
16	ACTUATOR STEM	SUS316
17	CASE BUSHING	S45C
18	CASE BUSHING O-RING (PLAY)	NBR
19	CASE BUSHING O-RING (FIX)	NBR
20	DU BUSHING	DUCOL STEEL
21	YOKE	FCD
22	UPPER PLATE	S45C
23	UPPER BRIDGE	STPG
24	RETAINER	S45C
25	GEAR BOX	S45C
26	LOWER BRIDGE	STPG
27	LOWER PLATE	S45C
28	WRENCH BOLT	SUS316
29	SPRING WASHER	SUS316
30	BUSHING	S45C
31	DU BUSHING	DUCOL STEEL
32	SNAP RING	BEARING STEEL
33	KEY	SUS304
34	JACKING SCREW	SUS304
35	THRUST BEARING	STEEL
36	LIMIT STOPPER	SUS316
37	SETScrew	SUS316
38	HAND WHEEL	STPG
39	STEM GUARD	SUS316
40	STEM GUARD LOCK NUT	SUS304
41	SETScrew	SUS316
42	CLAMP	SUS316

- VALVE WEIGHT: 120 Kg

